

ARREDAMENTI LINEA ECONOMY



 **centrovetrine**
INOX



PANNELLO DOGATO

COLORI DEI PANNELLI DOGATI



COLORI DEI PANNELLI DOGATI



COLORI DEI PANNELLI DOGATI



bianco



nero



grigio pietra



grigio chiaro

COLORI DEI PANNELLI DOGATI



rosso



verde cedro



arancio

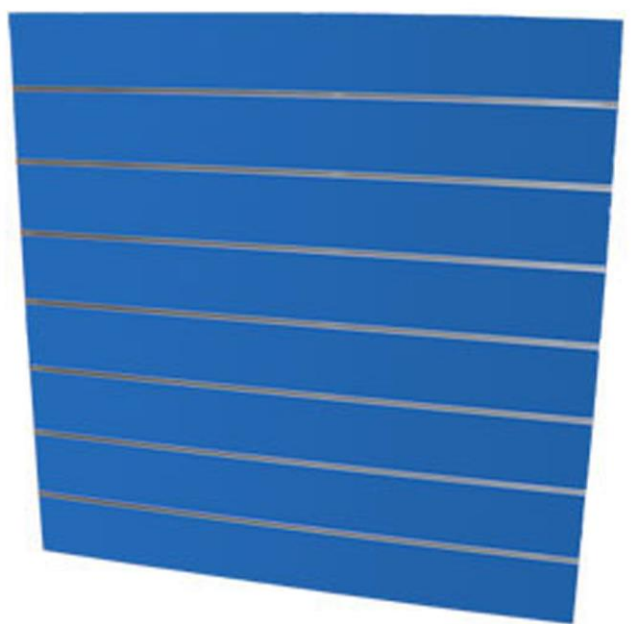

blu Sorrento



PANNELLI DOGATI "linea ECONOMY"



PANNELLO DOGATO H.120 PASSO CM 15

Pannello in MDF (Medium Density Fibreboard) è un pannello di fibra di legno pressata con N° 7 binari in alluminio simmetrico ad alto spessore 1,2 mm. Retro pannello dello stesso colore del frontale. Colori legno a scelta.
Dim. 120 X 1,8 x 120 H - Peso Kg 20

€ 57,40



PANNELLO DOGATO H.240 PASSO CM 15

Pannello in MDF (Medium Density Fibreboard) è un pannello di fibra di legno pressata con N°15 binari in alluminio simmetrico ad alto spessore 1,2 mm. Retro pannello dello stesso colore del frontale. Colori legno a scelta.
Dim. 120 X 1,8 x 240 H - Peso Kg 40

€ 114,80

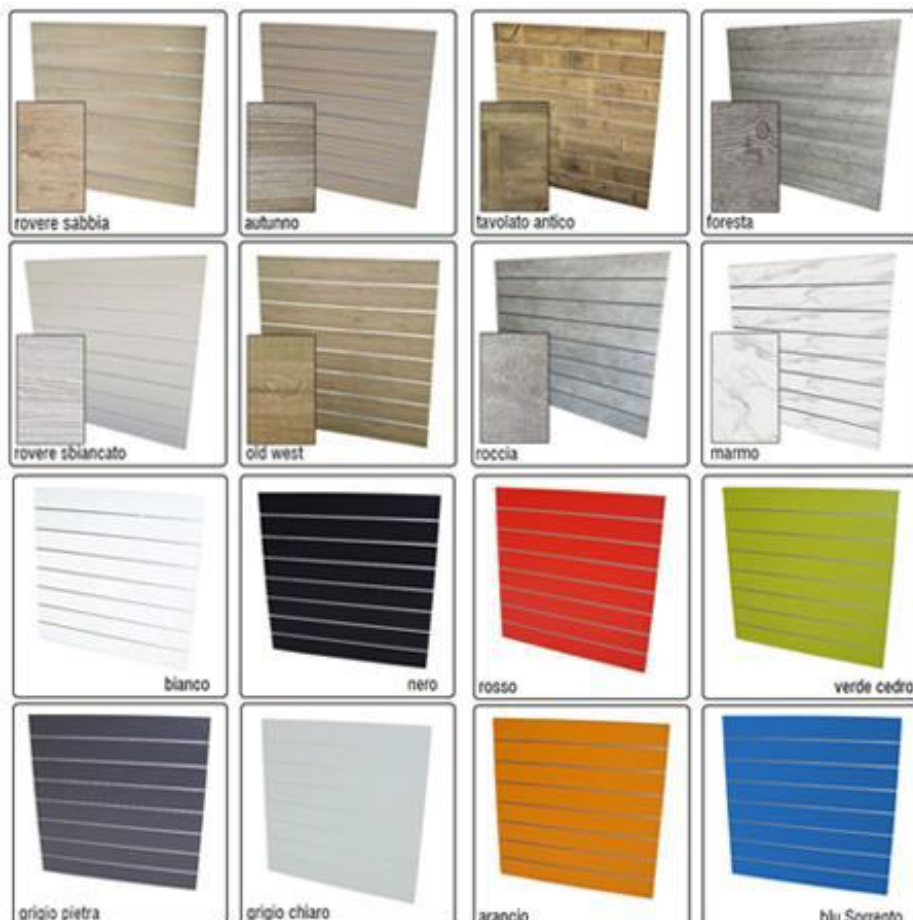

imballati a coppie di pannelli
120x120 cm in scatole doppia onda



*** I PREZZI SONO ESCLUSI DI I.V.A. E SERVIZIO DI TRASPORTO E MONTAGGIO**



CREMAGLIERA DOGATA

“linea ECONOMY”

CREMAGLIERA DOGATA

COLORE DISPONIBILE:
BIANCO-NERO- CROMATO

Dimensioni: 7 x 1,5 X 240 H

Peso kg 5

€ 13,50



*** I PREZZI SONO ESCLUSI DI I.V.A. E SERVIZIO DI TRASPORTO E MONTAGGIO**



GONDOLE DOGATE

“linea ECONOMY”



GONDOLA DOGATA “LIGHT” ALTA

con telaio metallico, grigio alluminio, completa di angolari di rinforzo anti oscillazioni, pannello dogato bifronte, passo 15 cm, L.120 x H.180 cm, con inserti in alluminio. Peso Kg 71

Dimensione: 121 x 61 x 188 H

€ 302,00



GONDOLA DOGATA “LIGHT” BASSA

con telaio metallico, grigio alluminio, completa di angolari di rinforzo anti oscillazioni, pannello dogato bifronte, passo 15 cm, L.120 x H.120 cm, con inserti in alluminio. Peso kg 50

Dimensione: 121 x 61 x 128 H

€ 216,00

*** I PREZZI SONO ESCLUSI DI I.V.A. E SERVIZIO DI TRASPORTO E MONTAGGIO**



GONDOLE DOGATE "linea ECONOMY"

GONDOLA DOGATA "SCATOLATA" BASSA

Gondola dogata scatolata bassa con telaio metallico, finitura nera o bianca, completa di pannello dogato bifronte, passo 15 cm, L.120 x H.120 cm, colori di serie, con inserti in alluminio e n. 2 piani base in legno da 116 x 35.

Dimensioni: 122 X 80 X 128 H PESO Kg 55

€ 269,00



COLORI TELAIO METALLICO

Bianco
ral 9010

Nero
ral 9004



COLORI PANNELLO DOGATO



COLORI PIANO DI BASE



* I PREZZI SONO ESCLUSI DI I.V.A. E SERVIZIO DI TRASPORTO E MONTAGGIO



ESPOSITORE DOGATO "linea ECONOMY"



ESPOSITORE DOGATO H: 220

Espositore dogato singolo h.220 cm composto da :

- Struttura in acciaio verniciato a polveri disponibile nei colori GRIGIO(RAL 9006) o BIANCO (RAL 9010)
Pannello dogato passo 15 cm colore a scelta Piano di base (bianco o grigio in tinta con la struttura) - piedini regolabili

Dimensioni: 60 x 33 x 220 H **€ 243,00**
PESO Kg 50

Dimensioni: 90 x 33 x 220 H **€ 355,00**
PESO Kg 60

Dimensioni: 120 x 33 x 220 H **€ 387,00**
PESO Kg 70



ESPOSITORE DOGATO H: 220 CON CAPPELLO E LUCI A LED

Espositore dogato singolo h.220 cm composto da :

- Struttura in acciaio verniciato a polveri disponibile nei colori GRIGIO (RAL 9006) o BIANCO (RAL 9010)
Pannello dogato passo 15 cm colore a scelta Piano di base (bianco o grigio in tinta con la struttura) - piedini regolabili – cappello luce bianco o grigio in tinta struttura con 2 faretti per il cappello da 60 e 3 faretti per il cappello da 90 e 120

Dimensioni: 60 x 33 x 220 H **€ 381,00**
PESO Kg 60

Dimensioni: 90 x 33 x 220 H **€ 547,00**
PESO Kg 75

Dimensioni: 120 x 33 x 220 H **€ 576,00**
PESO Kg 90

*** I PREZZI SONO ESCLUSI DI I.V.A. E SERVIZIO DI TRASPORTO E MONTAGGIO**



ESPOSITORE DOGATO

“linea ECONOMY”

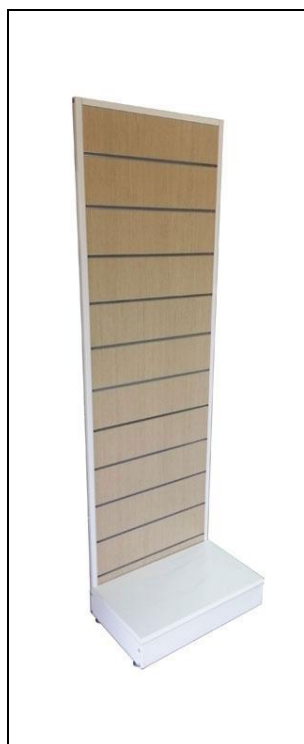

ESPOSITORE DOGATO DA 60 CON BASE

Espositore dogato, passo 15 cm, con base in legno H.13 cm. e telaio metallico.
Finitura Bianco Ral 9010 o Grigio alluminio.
Dimensione: 58 x 37 x 182 H Kg 30

€ 116,00

ESPOSITORE DOGATO DA 90 CON BASE

Espositore dogato, passo 15 cm, con base in legno H.13 cm. e telaio metallico.
Finitura Bianco Ral 9010 o Grigio alluminio.
Dimensione: 90 x 37 x 182 H Kg 40

€ 188,00

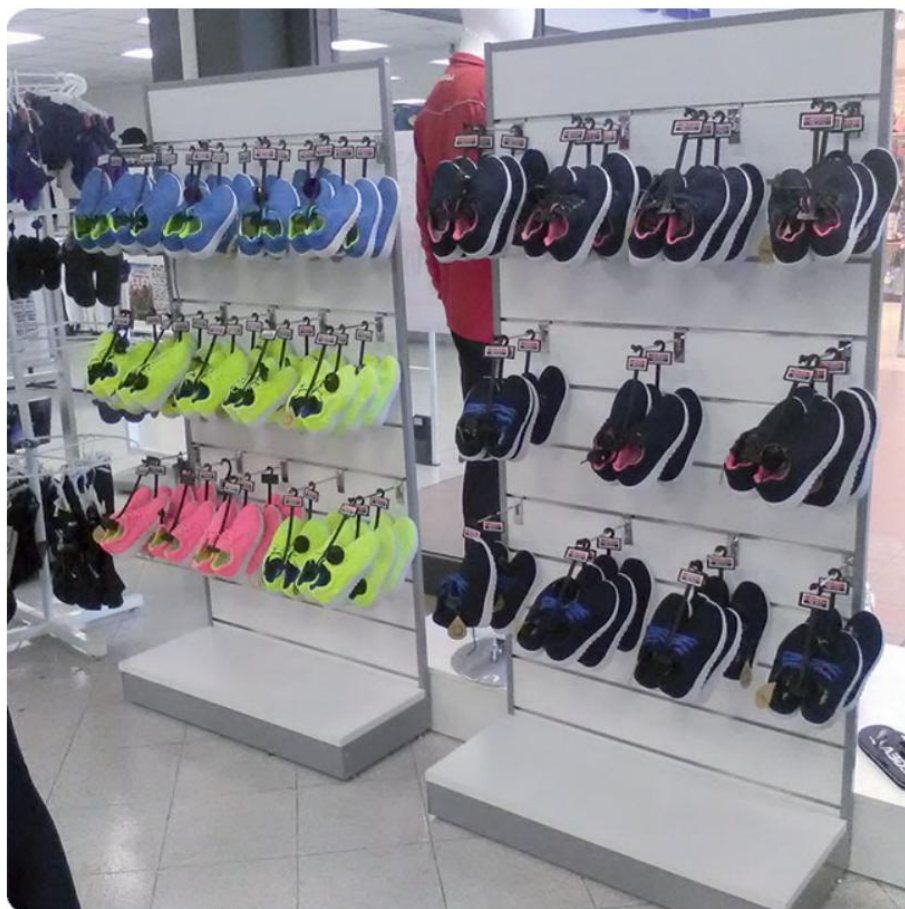

*** I PREZZI SONO ESCLUSI DI I.V.A. E SERVIZIO DI TRASPORTO E MONTAGGIO**



GONDOLE DOGATE "linea ECONOMY"



COLORI TELAIO
METALLICO

Bianco
ral 9010

GONDOLA DOGATA CON SPALLETTE

Gondola dogata con spallette laterali. Nella parte centrale coppia di pannelli dogati passo cm 15 da 120 x 120h, nelle Spallette laterali pannelli dogati passo 15 singoli da 60 x 120h. Colore legno a scelta, struttura in ferro colore Bianco Ral 9010

Dimensioni: 125 X 61 X 130 H
PESO Kg 73

€ 342,00



*** I PREZZI SONO ESCLUSI DI I.V.A. E SERVIZIO DI TRASPORTO E MONTAGGIO**



ESPOSITORI DOGATI "linea ECONOMY"



MOBILE DOGATO AUTOPORTANTE

Mobile dogato autoportante in legno con misura interna da 90 x 35 x 200h composto da spalle laterali, piano base con zoccolo inferiore, cappello con fascia frontale superiore, schienale dogato passo 15. Finitura legno Bianco: PESO Kg 80

DIMENSIONI 95 X 37 X 220H

€ 216,00



MOBILE DOGATO AUTOPORTANTE CON ILLUMINAZIONE A LED

Mobile dogato autoportante in legno con misura interna da 90 x 35 x 200h composto da spalle laterali, piano base con zoccolo inferiore, cappello con fascia frontale superiore illuminato con N.3 faretti a led e trasformatore, schienale dogato passo 15. Finitura legno Bianco: PESO Kg 82

DIMENSIONI 95 X 37 X 220H

€ 289,00



MOBILE DOGATO AUTOPORTANTE CON ILLUMINAZIONE A LED E ANTE IN VETRO

Mobile dogato autoportante in legno con misura interna da 90 x 35 x 200h composto da spalle laterali, piano base con zoccolo inferiore, cappello con fascia frontale superiore illuminato con N.3 faretti a led e trasformatore, schienale dogato passo 15, Ante scorrevoli in vetro temperate sp 6 mm con serratura e maniglietta. Finitura legno Bianco: PESO Kg 142

DIMENSIONI 95 X 37 X 220H

€ 564,00

*** I PREZZI SONO ESCLUSI DI I.V.A. E SERVIZIO DI TRASPORTO E MONTAGGIO**



ESPOSITORI DOGATI "linea ECONOMY"



MOBILE DOGATO AUTOPORTANTE CON MOBILE CON ANTE H: 42

Mobile dogato autoportante in legno con misura interna da 90 x 35 x 200h composto da spalle laterali, piano base con zoccolo inferiore, cappello con fascia frontale superiore, schienale dogato passo 15, N. 1 Mobile in legno a due ante, dotato di setto centrale di rinforzo, con maniglie cromate. Finitura bianca o grigio pietra. Mobile fornito smontato. Dimensione: 90 X 45,5 X 42 H
Finitura legno Bianco: PESO Kg 105

DIMENSIONI 95 X 48 X 220H

€ 296,00



MOBILE DOGATO AUTOPORTANTE CON ILLUMINAZIONE A LED CON MOBILE CON ANTE H: 42

Mobile dogato autoportante in legno con misura interna da 90 x 35 x 200h composto da spalle laterali, piano base con zoccolo inferiore, cappello con fascia frontale superiore illuminato con N.3 faretti a led e trasformatore, schienale dogato passo 15, N. 1 Mobile in legno a due ante, dotato di setto centrale di rinforzo, con maniglie cromate. Finitura bianca o grigio pietra. Mobile fornito smontato. Dimensione: 90 X 45,5 X 42 H

Finitura legno Bianco: PESO Kg 107

DIMENSIONI 95 X 48 X 220H

€ 379,00



MOBILE DOGATO AUTOPORTANTE CON ILLUMINAZIONE A LED E ANTE IN VETRO CON MOBILE CON ANTE H: 42

Mobile dogato autoportante in legno con misura interna da 90 x 35 x 200h composto da spalle laterali, piano base con zoccolo inferiore, cappello con fascia frontale superiore illuminato con N.3 faretti a led e trasformatore, schienale dogato passo 15, N. 1 Mobile in legno a due ante, dotato di setto centrale di rinforzo, con maniglie cromate. Finitura bianca o grigio pietra. Mobile fornito smontato. Dimensione: 90 X 45,5 X 42 H. Ante scorrevoli in vetro temperate sp 6 mm con serratura e maniglietta. Finitura legno Bianco: PESO Kg 167

DIMENSIONI 95 X 48 X 220H

€ 633,00

*** I PREZZI SONO ESCLUSI DI I.V.A. E SERVIZIO DI TRASPORTO E MONTAGGIO**



ESPOSITORI DOGATI "linea ECONOMY"



MOBILE DOGATO AUTOPORTANTE CON MOBILE CON ANTE H: 60

Mobile dogato autoportante in legno con misura interna da 90 x 35 x 200h composto da spalle laterali, piano base con zoccolo inferiore, cappello con fascia frontale superiore, schienale dogato passo 15, N. 1 Mobile in legno a due ante, dotato di setto centrale di rinforzo, con maniglie cromate. Finitura bianca o grigio pietra. Mobile fornito smontato. Dimensione: 90 X 45,5 X 60 H
Finitura legno Bianco: PESO Kg 110

DIMENSIONI 95 X 48 X 220H

€ 311,00



MOBILE DOGATO AUTOPORTANTE CON ILLUMINAZIONE A LED CON MOBILE CON ANTE H: 60

Mobile dogato autoportante in legno con misura interna da 90 x 35 x 200h composto da spalle laterali, piano base con zoccolo inferiore, cappello con fascia frontale superiore illuminato con N.3 faretti a led e trasformatore, schienale dogato passo 15, N. 1 Mobile in legno a due ante, dotato di setto centrale di rinforzo, con maniglie cromate. Finitura bianca o grigio pietra. Mobile fornito smontato. Dimensione: 90 X 45,5 X 60 H

Finitura legno Bianco: PESO Kg 112

DIMENSIONI 95 X 48 X 220H

€ 394,00



MOBILE DOGATO AUTOPORTANTE CON ILLUMINAZIONE A LED E ANTE IN VETRO CON MOBILE CON ANTE H: 60

Mobile dogato autoportante in legno con misura interna da 90 x 35 x 200h composto da spalle laterali, piano base con zoccolo inferiore, cappello con fascia frontale superiore illuminato con N.3 faretti a led e trasformatore, schienale dogato passo 15, N. 1 Mobile in legno a due ante, dotato di setto centrale di rinforzo, con maniglie cromate. Finitura bianca o grigio pietra. Mobile fornito smontato. Dimensione: 90 X 45,5 X 60 H. Ante scorrevoli in vetro temperate sp 6 mm con serratura e maniglietta. Finitura legno Bianco: PESO Kg 170

DIMENSIONI 95 X 48 X 220H

€ 608,00

*** I PREZZI SONO ESCLUSI DI I.V.A. E SERVIZIO DI TRASPORTO E MONTAGGIO**



ESPOSITORI DOGATI "linea ECONOMY"



MOBILE DOGATO AUTOPORTANTE CON MOBILE CON 2 CASSETTI H: 42

Mobile dogato autoportante in legno con misura interna da 90 x 35 x 200h composto da spalle laterali, piano base con zoccolo inferiore, cappello con fascia frontale superiore, schienale dogato passo 15, N. 1 Cassettiera in legno a n.2 cassetti, con maniglie cromate. Finitura bianca o grigio pietra. Mobile fornito smontato. Dimensione: 90 X 45,5 X 42H.

Finitura legno Bianco: PESO Kg 105

DIMENSIONI 95 X 48 X 220H

€ 343,00



MOBILE DOGATO AUTOPORTANTE CON ILLUMINAZIONE A LED CON MOBILE CON 2 CASSETTI H: 42

Mobile dogato autoportante in legno con misura interna da 90 x 35 x 200h composto da spalle laterali, piano base con zoccolo inferiore, cappello con fascia frontale superiore illuminato con N.3 faretti a led e trasformatore, schienale dogato passo 15, N. 1 Cassettiera in legno a n.2 cassetti, con maniglie cromate. Finitura bianca o grigio pietra. Mobile fornito smontato. Dimensione : 90 X 45,5 X 42H.

Finitura legno Bianco: PESO Kg 107

DIMENSIONI 95 X 48 X 220H

€ 426,00



MOBILE DOGATO AUTOPORTANTE CON ILLUMINAZIONE A LED E ANTE IN VETRO CON MOBILE 2 CASSETTI H: 42

Mobile dogato autoportante in legno con misura interna da 90 x 35 x 200h composto da spalle laterali, piano base con zoccolo inferiore, cappello con fascia frontale superiore illuminato con N.3 faretti a led e trasformatore, schienale dogato passo 15, N. 1 Cassettiera in legno a n.2 cassetti, con maniglie cromate. Finitura bianca o grigio pietra. Mobile fornito smontato. Dimensione : 90 X 45,5 X 42H. Ante scorrevoli in vetro temperate sp 6 mm con serratura e maniglia. Finitura legno Bianco: PESO Kg 167

DIMENSIONI 95 X 48 X 220H

€ 670,00

*** I PREZZI SONO ESCLUSI DI I.V.A. E SERVIZIO DI TRASPORTO E MONTAGGIO**



ESPOSITORI DOGATI "linea ECONOMY"



MOBILE DOGATO AUTOPORTANTE CON MOBILE CON 3 CASSETTI H: 60

Mobile dogato autoportante in legno con misura interna da 90 x 35 x 200h composto da spalle laterali, piano base con zoccolo inferiore, cappello con fascia frontale superiore, schienale dogato passo 15, N. 1 Cassettiera in legno a n.3 cassetti, con maniglie cromate. Finitura bianca o grigio pietra. Mobile fornito smontato. Dimensione: 90 X 45,5 X 60H.

Finitura legno Bianco: PESO Kg 115

DIMENSIONI 95 X 48 X 220H

€ 411,00



MOBILE DOGATO AUTOPORTANTE CON ILLUMINAZIONE A LED CON MOBILE CON 3 CASSETTI H: 60

Mobile dogato autoportante in legno con misura interna da 90 x 35 x 200h composto da spalle laterali, piano base con zoccolo inferiore, cappello con fascia frontale superiore illuminato con N.3 faretti a led e trasformatore, schienale dogato passo 15, N. 1 Cassettiera in legno a n.3 cassetti, con maniglie cromate. Finitura bianca o grigio pietra. Mobile fornito smontato. Dimensione : 90 X 45,5 X 60H.

Finitura legno Bianco: PESO Kg 117

DIMENSIONI 95 X 48 X 220H

€ 494,00



MOBILE DOGATO AUTOPORTANTE CON ILLUMINAZIONE A LED E ANTE IN VETRO CON MOBILE 3 CASSETTI H: 60

Mobile dogato autoportante in legno con misura interna da 90 x 35 x 200h composto da spalle laterali, piano base con zoccolo inferiore, cappello con fascia frontale superiore illuminato con N.3 faretti a led e trasformatore, schienale dogato passo 15, N. 1 Cassettiera in legno a n.3 cassetti, con maniglie cromate. Finitura bianca o grigio pietra. Mobile fornito smontato. Dimensione : 90 X 45,5 X 60H. Ante scorrevoli in vetro temperate sp 6 mm con serratura e maniglia. Finitura legno Bianco: PESO Kg 175

DIMENSIONI 95 X 48 X 220H

€ 708,00

*** I PREZZI SONO ESCLUSI DI I.V.A. E SERVIZIO DI TRASPORTO E MONTAGGIO**



PIANI IN LEGNO CON BORDO IN PVC “linea ECONOMY”

PIANO IN LEGNO DA 58 SPESSORE 2,5 CM

Piano in legno con bordo in pvc in tinta finitura disponibile nei colori di serie.
Dimensione: 58 X 35 X 2,5 H PESO KG . 3,2

€ 11,20

PIANO IN LEGNO DA 90 SPESSORE 2,5 CM

Piano in legno con bordo in pvc in tinta finitura disponibile nei colori di serie.
Dimensione: 90 X 35 X 2,5 H PESO KG. 5

€ 17,20

PIANO IN LEGNO DA 116 SPESSORE 2,5 CM

Piano in legno con bordo in pvc in tinta finitura disponibile nei colori di serie.
Dimensione: 116 X 35 X 2,5 H PESO KG. 6

€ 18,60

BORDO QUADRO - SPESSORE 25 mm

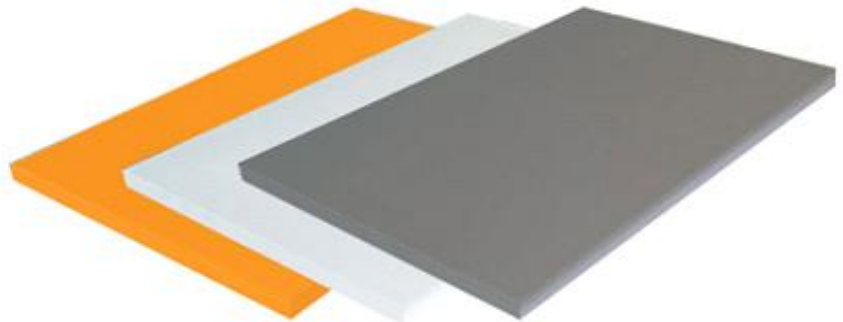

COLORI DISPONIBILI



* I PREZZI SONO ESCLUSI DI I.V.A. E SERVIZIO DI TRASPORTO E MONTAGGIO



REGGI MENSOLE per PANNELLI DOGATI "linea ECONOMY"



**COPPIA REGGI MENSOLE
DA 30 CM PER DOGATO**
Finitura cromata. Kg 0,7
€ 6,10



**COPPIA REGGI MENSOLE
LATERALE DA 10 CM
PER DOGATO**
Finitura cromata. Kg 0,5
€ 2,60



**REGGI MENSOLE
DOPPIA DA 30 CM
PER DOGATO**
Finitura cromata. Kg 0,45
€ 3,30 CAD.



**COPPIA REGGI MENSOLE
DA 20 CM PER DOGATO**
Finitura alluminio. Kg 0,7
€ 4,10

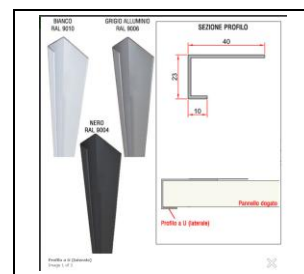

PROFILO A U LATERALE
Dimensione: 4 X 2 X 240H
PESO Kg 1,7
€ 14,40



**PROFILO SINGOLO
ESTRUSO REGGI VETRO
PER DOGATO**
Finitura alluminio.
Dimensioni: L.5 cm. Kg 0,15
€ 1,50



**PROFILO ESTRUSO
REGGI VETRO DA 50
PER DOGATO**
Finitura alluminio. Kg 0,75
Dimensioni: L.50 cm.
€ 6,10



TAGLIO SU MISURA
del pannello dogato
(prezzo per singolo taglio)
€ 11,00

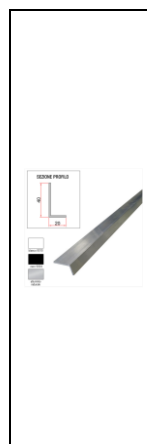

ANGOLARE IN ALLUMINIO Dimensione: 4X2X 240 H PESO Kg 2	€ 9,90
ANGOLARE BIANCO O NERO Dimensione: 4X2X 240 H PESO Kg 2	€ 19,60

* I PREZZI SONO ESCLUSI DI I.V.A. E SERVIZIO DI TRASPORTO E MONTAGGIO



ACCESSORI per PANNELLI DOGATI “linea ECONOMY”



STAFFA PORTA CAPPELLO PER DOGATO

Staffa porta cappello/casco per pannello dogato.

Misura: P.33 x H.25 cm - diametro calotta 13,5 cm

Finitura: cromata PESO Kg 2

€ 4,60



STAFFA PORTA PALLONE PER DOGATO

Staffa porta palloni per pannello dogato.

Dimensioni: P.24 x L.13 cm

Finitura: Cromato PESO Kg 0,43

€ 1,70



STAFFA PORTA CASCO PER DOGATO

Staffa porta casco per pannello dogato.

Misura: P.21 x H.27 cm

Finitura: cromata PESO Kg 0,50

€ 8,70

* I **PREZZI** SONO ESCLUSI DI I.V.A. E SERVIZIO DI TRASPORTO E MONTAGGIO



ACCESSORI per PANNELLI DOGATI "linea ECONOMY"



STAFFA APPENDERIA CON FINITURA CROMATA PER DOGATO

Staffa appenderia a C per pannello dogato in tubo ovale

Finitura: cromata Dimensione: L.58 x P.30 cm PESO Kg 2

€ 7,30

Staffa appenderia a C per pannello dogato in tubo ovale

Finitura: cromata Dimensione: Dim. 90 X 30 cm. PESO Kg 2,9

€ 9,80

Staffa appenderia a C per pannello dogato in tubo ovale

Finitura: cromata Dim. 116 X 30 cm. PESO Kg 3,9

€ 10,30



STAFFA DRITTA OVALE CON FINITURA CROMATA PER DOGATO

Staffa dritta per pannello dogato in tubo ovale Finitura: cromata

Dimensione: P.30 cm Finitura: cromata PESO Kg 0,35

€ 2,30

Staffa dritta per pannello dogato in tubo ovale Finitura: cromata

Dimensione: P.30 cm Finitura: cromata PESO Kg 0,43

€ 2,90



BROCHE INCLINATA A 7 PIOLI IN FILO CON FINITURA CROMATA PER DOGATO

Broche inclinata in filo a 7 pioli per pannello dogato

Dimensione: P.30 cm - diam. filo 10 mm Finitura: Cromato Kg 0,35

€ 1,90



BROCHE INCLINATA A 7 PIOLI CON FINITURA CROMATA PER DOGATO

Broche inclinata in tubo ovale a 7 pioli per pannello dogato

Finitura: Cromato Dimensione 29 cm. Kg 0,35

€ 2,70

* I PREZZI SONO ESCLUSI DI I.V.A. E SERVIZIO DI TRASPORTO E MONTAGGIO



ACCESSORI per PANNELLI DOGATI "linea ECONOMY"

GANCIO SEMPLICE \varnothing 5,6 CON FINITURA CROMATA PER DOGATO

Gancio semplice dogato - diam. 5,6 mm Finitura: Cromato

PESO Kg .0,11 Dimensioni: P.5 cm

€ 0,60

Gancio semplice dogato - diam. 5,6 mm Finitura: Cromato

PESO Kg .0,11 Dimensioni: P.10 cm

€ 0,70

Gancio semplice dogato - diam. 5,6 mm Finitura: Cromato

PESO Kg .0,15 Dimensioni: P.15 cm

€ 0,80

Gancio semplice dogato - diam. 5,6 mm Finitura: Cromato

PESO Kg .0,17 Dimensioni: P.20 cm

€ 0,90

Gancio semplice dogato - diam. 5,6 mm Finitura: Cromato

PESO Kg .0,18 Dimensioni: P.25 cm

€ 1,00

Gancio semplice dogato - diam. 5,6 mm Finitura: Cromato

PESO Kg .0,19 Dimensioni: P.30 cm

€ 1,10



Antitaccheggio per gancio singolo con chiave di sblocco magnetica



ANTITACCHEGGIO PER GANCIO

Antitaccheggio per gancio di diametro da 5 a 6 mm. Il sistema antitaccheggio per i ganci standard è la risposta a tutte le esigenze di protezione degli articoli blisterati esposti. Dotato di un solido sistema contro l'apertura forzata, per essere aperto necessita della sua chiave magnetica codificata. Finitura: bianca. Dimensione: 2 x 2,3 x 4 H PESO Kg 0,2

€ 1,60

CHIAVE ANTITACCHEGGIO PER GANCIO

Chiave magnetica di apertura per blocco antitaccheggio per gancio.

Finitura: nera Dimensione: 9 x 1,5 x 4 H PESO Kg 0,1

€ 11,60

* I PREZZI SONO ESCLUSI DI I.V.A. E SERVIZIO DI TRASPORTO E MONTAGGIO



ACCESSORI per PANNELLI DOGATI "linea ECONOMY"



GANCIO DOPPIO Ø 5 CON FINITURA CROMATA PER DOGATO

Gancio doppio per dogato - diam. 5 mm Finitura: Cromato

PESO Kg .0,10 Dimensioni: P.10 cm

€ 1,40

Gancio doppio per dogato - diam. 5 mm Finitura: Cromato

PESO Kg .0,12 Dimensioni: P.20 cm

€ 1,60

Gancio doppio per dogato - diam. 5 mm Finitura: Cromato

PESO Kg .0,15 Dimensioni: P.30 cm

€ 2,10

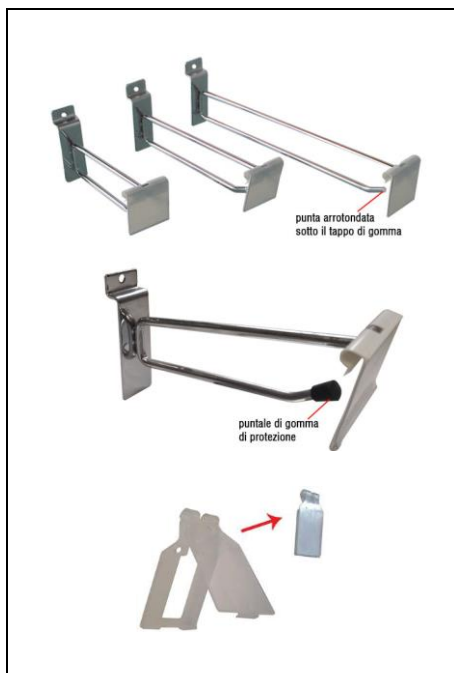

GANCIO SEMPLICE Ø 5 CON PORTAPREZZO CON FINITURA CROMATA PER DOGATO

Gancio con porta etichette per dogato - diam. 5 mm Finitura: Cromato

Dimensioni: P.15 cm PESO Kg .0,12

€ 1,10

Gancio con porta etichette per dogato - diam. 5mm Finitura: Cromato

Dimensioni: P.20 cm PESO Kg .0,15

€ 1,30

Gancio con porta etichette per dogato - diam. 5 mm Finitura: Cromato

Dimensioni: P.30 cm PESO Kg .0,18

€ 1,50

PORTA ETICHETTE IN PLASTICA Porta etichette in plastica
apribile Dimensione: L.28 x H.35 mm Finitura: trasparente

€ 0,40

Antitaccheggio per gancio singolo con chiave di sblocco magnetica



ANTITACCHEGGIO PER GANCIO

Antitaccheggio per gancio di diametro da 5 a 6 mm. Il sistema antitaccheggio per i ganci standard è la risposta a tutte le esigenze di protezione degli articoli blisterati esposti. Dotato di un solido sistema contro l'apertura forzata, per essere aperto necessita della sua chiave magnetica codificata. Finitura: bianca. Dimensione: 2 x 2,3 x 4 H PESO Kg 0,2

€ 1,60

CHIAVE ANTITACCHEGGIO PER GANCIO

Chiave magnetica di apertura per blocco antitaccheggio per gancio.

Finitura: nera Dimensione: 9 x 1,5 x 4 H PESO Kg 0,1

€ 11,60

* I PREZZI SONO ESCLUSI DI I.V.A. E SERVIZIO DI TRASPORTO E MONTAGGIO



ACCESSORI per PANNELLI DOGATI “linea ECONOMY”



PIANETTO P/SCARPE IN LAMIERA PER DOGATO

Piano ovale porta scarpe in lamiera per pannello dogato, spessore lamiera 1,5 mm - porta etichetta frontale ovale L.85 x H.40 mm

Finitura: Bianco – Nero – Cromato

Dimensione : L.24 x P.10 cm - PESO Kg 0,25

€ 2,80



PIANETTO P/SCARPE IN LAMIERA PER DOGATO

Pianetto porta scarpe con staffetta per attacco al dogato

Misura: L.21 x P.10 cm

Finitura: Silver - Bianco – Nero

PESO Kg 0,25

€ 2,10



PIANETTO P/SCARPE IN LAMIERA CON PORTA ETICHETTA PER DOGATO

Pianetto porta scarpe con porta prezzo

e staffetta per attacco al dogato Misura: L.21 x P.10 cm

Finitura: Silver - Bianco – Nero

PESO Kg 0,28

€ 2,40

*** I PREZZI SONO ESCLUSI DI I.V.A. E SERVIZIO DI TRASPORTO E MONTAGGIO**



ACCESSORI per PANNELLI DOGATI "linea ECONOMY"

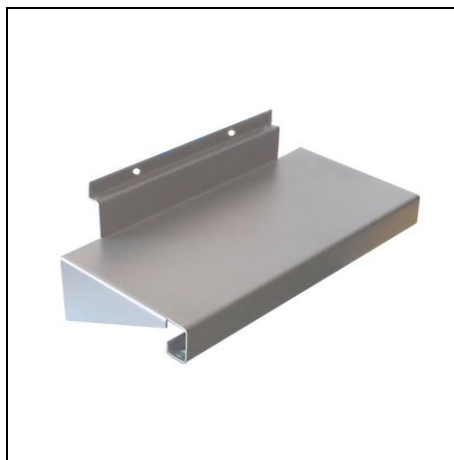

PIANETTO IN LAMIERA DA 30 PER DOGATO

Pianetto in lamiera per pannello dogato

Misura: L. 30 x P 13 cm

Finitura: Silver

PESO Kg 1

€ 4,80



PIANETTO IN LAMIERA DA 58 PER DOGATO

Pianetto in lamiera per pannello dogato

Misura: L. 58 x P 30 cm

Finitura: Silver

PESO Kg 3,2

€ 17,30



PIANETTO IN LAMIERA CON FIANCHETTI DA 58 PER DOGATO

Pianetto in lamiera con fianchetti per pannello dogato

Misura: L.58 x P 31 x H. 8 cm

Finitura: Silver - Bianco

PESO Kg 3,8

€ 14,50

* I **PREZZI** SONO ESCLUSI DI I.V.A. E SERVIZIO DI TRASPORTO E MONTAGGIO



ACCESSORI per PANNELLI DOGATI "linea ECONOMY"



PIANETTO IN LAMIERA PORTA I/PAD PORTA CELLULARI PER DOGATO

Piano in lamiera porta iPad / cellulari per pannello dogato.

Dimensione : L.19 x H.25 cm

Finitura: Silver

PESO Kg 1

€ 4,10



PIANETTO IN LAMIERA A L

Pianetto in lamiera a L per pannello dogato

Dimensione : L.58 x P.10 x H.10 cm

Finitura: Silver

PESO Kg 3,2

€ 17,30



COPPIA STAFFE PORTA CARTELLO PER DOGATO

Coppia staffe porta cartello per pannello dogato.

Dimensione : H. 22 cm Finitura: Cromato (le staffe di aggancio al pannello)
e alluminio (le barre dove si fissa il cartello)

PESO Kg 1

€ 7,60

* I **PREZZI** SONO ESCLUSI DI I.V.A. E SERVIZIO DI TRASPORTO E MONTAGGIO



ACCESSORI per PANNELLI DOGATI “linea ECONOMY”

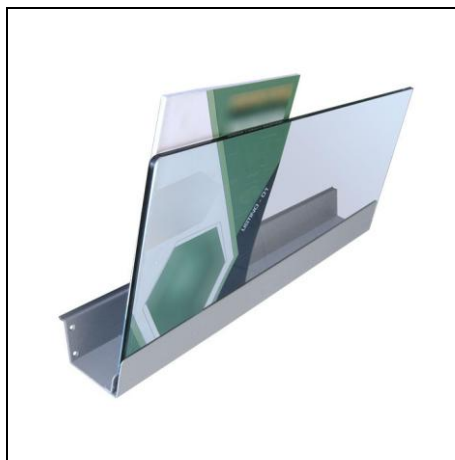

PORTA RIVISTE IN LAMIERA ALTO PER DOGATO

Piano porta riviste alto per pannello dogato. Vetro temperato

Dimensione L.115 x P.15 cm.

Finitura: Silver PESO Kg 7

€ 58,40

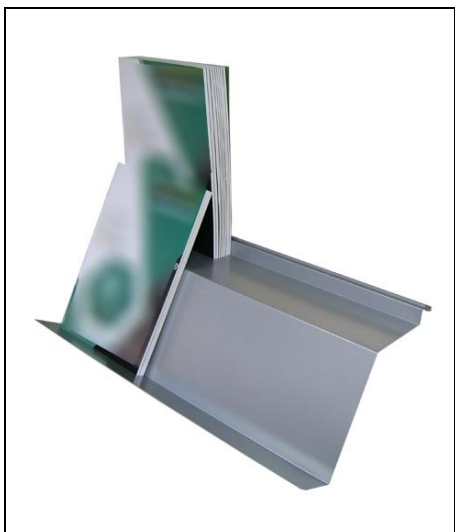

PORTA RIVISTE IN LAMIERA PER DOGATO

Piano in lamiera porta riviste per pannello dogato

Dimensione : L.58 x P.20 x H.18 cm

Finitura: Silver PESO Kg 3,2

€ 16,40



KIT PORTA RIVISTE A GRADINO PER PER DOGATO

Kit porta riviste a gradino per dogato. Frontali in vetro temperato

Dimensione complessiva L.115 x P.26 x H.59 cm

Dimensione vaschette L.115 x P.8,5 x H.20 cm

Finitura: Silver PESO Kg 26

€ 270,00

* I **PREZZI** SONO ESCLUSI DI I.V.A. E SERVIZIO DI TRASPORTO E MONTAGGIO



ACCESSORI per PANNELLI DOGATI “linea ECONOMY”



TASCA IN PLEXIGLASS A4 PER DOGATO

Tasca in plexiglass per formati A4 per pannello dogato.

Dimensione: A4

Finitura: Plexiglass trasparente

PESO Kg 0,40

€ 10,60



TASCA IN PLEXIGLASS A5 PER DOGATO

Tasca in plexiglass per formati A5 per pannello dogato.

Dimensione: A5

Finitura: Plexiglass trasparente

PESO Kg 0,25

€ 9,90



TASCA IN PLEXIGLASS A6 PER DOGATO

Tasca in plexiglass per formati A6 per pannello dogato.

Dimensione: A6

Finitura: Plexiglass trasparente

PESO Kg 0,20

€ 6,00

*** I PREZZI SONO ESCLUSI DI I.V.A. E SERVIZIO DI TRASPORTO E MONTAGGIO**



ACCESSORI per PANNELLI DOGATI "linea ECONOMY"



PIANETTO IN PLEXIGLASS PER DOGATO

Pianetto in plexiglass per pannello dogato.

Dimensione : L.25 x P.10 cm

Finitura: Plexiglass trasparente

PESO Kg 0,15

€ 2,60



PIANETTO IN PLEXIGLASS CON PORTAPREZZO PER DOGATO

Pianetto in plexiglass per pannello dogato

Il bordo frontale è H.4 cm ed ha la linguetta ripiegata

"a portafoglio" per inserire le etichette

Finitura: Plexiglass trasparente

Dimensione : L.25 x P.10 cm PESO Kg 0,18

€ 3,50



PIANO BIG IN PLXIGLASS PER DOGATO

Piano plexiglass big per esposizione su pannello dogato.

Dimensione : L.40 x P.27 cm

Finitura: Plexiglass trasparente

PESO Kg 0,55

€ 8,80

* I **PREZZI** SONO ESCLUSI DI I.V.A. E SERVIZIO DI TRASPORTO E MONTAGGIO

 **centrovetrine**
INOX

 **centro vetrine**
INOX

 **centrovetrine**
INOX

SISTEMA 58



“SISTEMA 58”: Accessori Cromati “linea ECONOMY”



MONTANTE A “T” H.240
Finitura Alluminio. Kg 2,5

€ 20,40

MONTANTE A “T” H.226
Finitura Alluminio. Kg 2,5

€ 20,40



STAFFA DRITTA PER BARRA
Finitura Cromata.

Dimensioni: 30 CM Kg 0,7

€ 3,50



COPPIA DI MENSOLE CROMATE
Dimensione: 25 CM Kg 1

€ 3,80

COPPIA DI MENSOLE CROMATE
Dimensione: 35 CM Kg 1

€ 4,40



BROCHE PER BARRA
Finitura Cromata.

Dim. 37 CM Kg 0,6

€ 3,40



BARRA APPENDERIA DA 58
Finitura Cromata.
Dimensioni: 58 x 30 Kg 2

€ 12,40

BARRA APPENDERIA DA 90
Finitura Cromata.
Dimensioni: 90 x 30 Kg 2,5

€ 13,50

BARRA APPENDERIA DA 116
Finitura Cromata.
Dimensioni: 116 x 30 Kg 3

€ 15,40



BROCHE PER BARRA
Finitura Cromata.

Dim. 37 CM Kg 0,2

€ 0,90



BARRA FRONTALE “TIPO 2” DA 58
Finitura Cromata.
Dimensioni: 58 x 6 Kg 1,5

€ 5,80

BARRA FRONTALE “TIPO 2” DA 90
Finitura Cromata.
Dimensioni: 90 x 6 Kg 2

€ 8,40

BARRA FRONTALE “TIPO 2” DA 116
Finitura Cromata.
Dimensioni: 90 x 6 Kg 2,5

€ 11,80

*** I PREZZI SONO ESCLUSI DI I.V.A. E SERVIZIO DI TRASPORTO E MONTAGGIO**



“SISTEMA 58”: Accessori Bianchi E Neri

“linea ECONOMY”



**MONTANTE TERMINALE A “T”
H.240 BIANCO O NERO**
Finitura Bianco ral 9010.
Dimensione: H.240 Kg 2,5
€ 20,40



COPPIA REGGIMENSOLA LINEA 58
Finitura Bianco Ral 9010 o Nero Ral 9004
Dimensione: 25 CM Kg 1
€ 3,80



COPPIA REGGIMENSOLA LINEA 58
Finitura Bianco Ral 9010 o Nero Ral 9004
Dimensione: 35 CM Kg 1
€ 4,40



APPENDERIA SPORGENTE LINEA-58 DA 58
Finitura Bianco Ral 9010 o Nero Ral 9004
Dimensione: 58 X 31 Kg 2
€ 12,40

APPENDERIA SPORGENTE LINEA-58 DA 90
Finitura Bianco Ral 9010 o Nero Ral 9004
Dimensione: 90 X 31 Kg 2,5
€ 13,50

APPENDERIA SPORGENTE LINEA-58 DA 116
Finitura Bianco Ral 9010 o Nero Ral 9004
Dimensione: 116 X 31 Kg 3
€ 15,40



STAFFA DRITTA LINEA-58
Finitura Bianco Ral 9010 o Nero Ral 9004
Dimensioni: 33,5 CM Kg 0,7
€ 3,50



BROCHE INCLINATA
Finitura Bianco Ral 9010
Finitura Nero Ral 9004
Dimensione: 34 CM Kg 0,6
€ 3,40



**GANCIO PER BARRA
ADERENTE**
Finitura Bianco Ral 9010
Finitura Nero Ral 9004
Dimensione: 20 CM Kg 0,2
€ 0,90



**APPENDERIA ADERENTE
SMART DA 58**
Finitura Bianco Ral 9010 o Nero Ral 9004
Dim: 58 X 31 Kg 1,5
€ 5,80

**APPENDERIA ADERENTE
SMART DA 90**
Finitura Bianco Ral 9010 o Nero Ral 9004
Dim: 90 X 31 Kg 2
€ 8,40

**APPENDERIA ADERENTE
SMART DA 116**
Finitura Bianco Ral 9010 o Nero Ral 9004
Dim: 116 X 31 Kg 2,5
€ 11,80

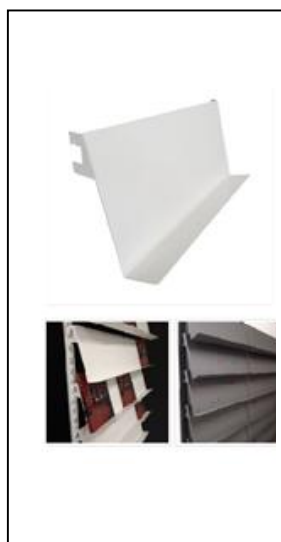

**Piano inclinato P/riviste
Smart**
Finitura Bianco Ral 9010 o Nero Ral 9004
da 58 X 17 X 24H
Kg 3,5
€ 23,50

**Piano inclinato P/riviste
Smart**
Finitura Bianco Ral 9010 o Nero Ral 9004
da 90 X 17 X 24H
Kg 4,5
€ 36,00

*** I PREZZI SONO ESCLUSI DI I.V.A. E SERVIZIO DI TRASPORTO E MONTAGGIO**



“SISTEMA 58”: Schienali in legno H: 226

“linea ECONOMY



SCHIENALE IN LEGNO DA 58

PANNELLO IN LEGNO LISCI E DOGATO CON N° 15 INSERITI IN ALLUMINIO PER LINEA 58 N.2 pannelli da 57 x 1,8 x 113 H. Finitura colori di serie. Peso KG 20
Dimensione: 57 X 1,8 X 226 H

€ 68,00



SCHIENALE IN LEGNO DA 90

PANNELLO IN LEGNO LISCI E DOGATO CON N° 15 INSERITI IN ALLUMINIO PER LINEA 58 N.2 pannelli da 89 x 1,8 x 113 H. Finitura colori di serie. Peso KG 40
Dimensione: 89 X 1,8 X 226H

€ 126,00

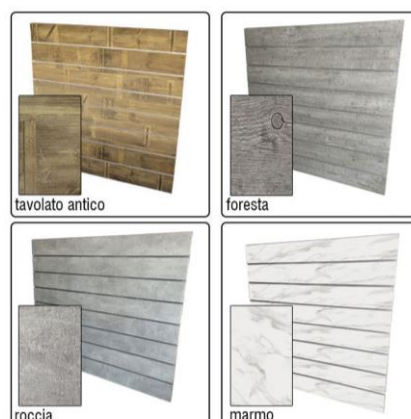

SCHIENALE IN LEGNO DA 116

PANNELLO IN LEGNO LISCI E DOGATO CON N° 15 INSERITI IN ALLUMINIO PER LINEA 58 N.2 pannelli da 115 x 1,8 x 113 H. Finitura colori di serie. Peso KG 40
Dimensione: 115 X 1,8 X 226 H

€ 126,00



CORNICE IN LEGNO.

CORNICE IN LEGNO SU MISURA COMPRESSE NEL TAGLIO PANNELLO Cornice da 7 x 1,8 x 113 H. Finitura colori di serie.

€ 0,00

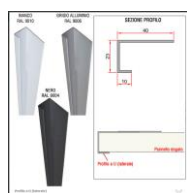
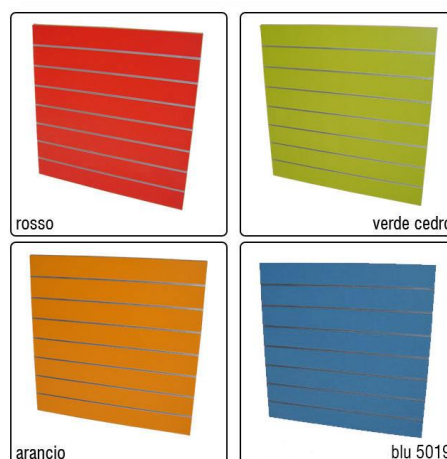

PROFILO A U LATERALE

Colori – Bianco – Nero – Alluminio
Dimensione: 4 X 2 X 226 H KG. 1,7

€ 14,40

* I PREZZI SONO ESCLUSI DI I.V.A. E SERVIZIO DI TRASPORTO E MONTAGGIO



"SISTEMA 58": Schienali in legno H: 240

"linea ECONOMY"



SCHIENALE IN LEGNO DA 58

PANNELLO IN LEGNO LISCIO E DOGATO CON N° 15 INSERITI IN ALLUMINIO PER LINEA 58 N.2 pannelli da 57 x 1,8 x 120 H. Finitura colori di serie. Peso Kg 20
Dimensione: 57 X 1,8 X 240 H

€ 68,00



SCHIENALE IN LEGNO DA 90

PANNELLO IN LEGNO LISCIO E DOGATO CON N° 15 INSERITI IN ALLUMINIO PER LINEA 58 N.2 pannelli da 89 x 1,8 x 120H Finitura colori di serie. Peso Kg 40
Dimensione: 89 X 1,8 X 240 H

€ 126,00

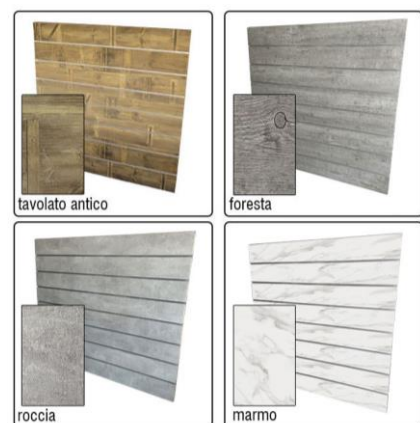

SCHIENALE IN LEGNO DA 116

PANNELLO IN LEGNO LISCIO E DOGATO CON N° 15 INSERITI IN ALLUMINIO PER LINEA 58 N.2 pannelli da 115 x 1,8 x 120H. Finitura colori di serie. Peso Kg 40
Dimensione: 115 X 1,8 X 240 H

€ 126,00

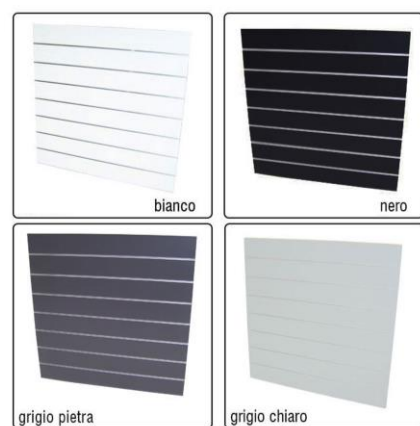

CORNICE IN LEGNO.

CORNICE IN LEGNO SU MISURA COMPOSTA SOLITAMENTE DA: Cornici da 7 x 1,8 x 120 H. Finitura colori di serie. Kg 20

€ 68,00

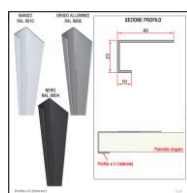
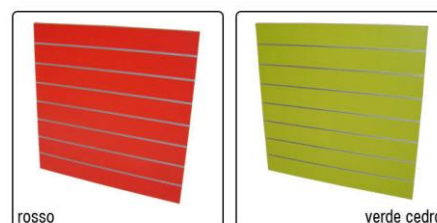

PROFILO A U LATERALE

Colori – Bianco – Nero – Alluminio
Dimensione: 4 X 2 X 240 H KG 1,7

€ 14,40

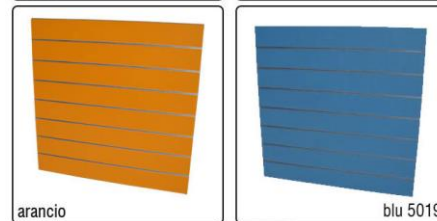

* I PREZZI SONO ESCLUSI DI I.V.A. E SERVIZIO DI TRASPORTO E MONTAGGIO



PIANI IN LEGNO CON BORDO IN PVC “linea ECONOMY”

PIANO IN LEGNO DA 58 SPESSORE 2,5 CM

Piano in legno con bordo in PVC in tinta, finitura disponibile nei colori di serie.
Dimensione: 58 X 35 X 2,5 H PESO KG. 3,2

€ 11,20

PIANO IN LEGNO DA 90 SPESSORE 2,5 CM

Piano in legno con bordo in PVC in tinta, finitura disponibile nei colori di serie.
Dimensione: 90 X 35 X 2,5 H PESO KG. 5

€ 17,20

PIANO IN LEGNO DA 116 SPESSORE 2,5 CM

Piano in legno con bordo in PVC in tinta, finitura disponibile nei colori di serie.
Dimensione: 116 X 35 X 2,5 H PESO KG. 6

€ 18,60

BORDO QUADRO - SPESSORE 25 mm

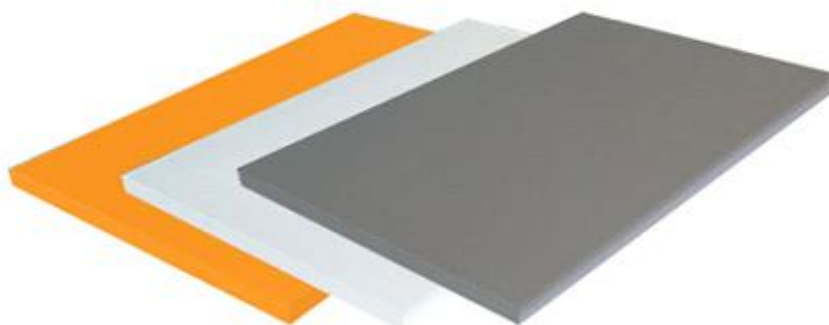

COLORI DISPONIBILI



* I PREZZI SONO ESCLUSI DI I.V.A. E SERVIZIO DI TRASPORTO E MONTAGGIO



MOBILI IN LEGNO H. 42: profondità 45,5 cm "linea ECONOMY"



MOBILE IN LEGNO DA 60 CON ANTA

Mobile in legno ad un'anta con maniglia cromata. Finitura bianca o grigio pietra. Mobile fornito smontato. Dimensione: 60 X 45,5 X 42 H KG 15

€ 64,00



MOBILE IN LEGNO DA 90 CON ANTE

Mobile in legno a due ante, dotato di setto centrale di rinforzo, con maniglie cromate. Finitura bianca o grigio pietra. Mobile fornito smontato. Dimensione: 90 X 45,5 X 42 H KG 20

€ 104,60



MOBILE IN LEGNO DA 120 CON ANTE

Mobile in legno a due ante, dotato di setto centrale di rinforzo, con maniglie cromate. Finitura bianca o grigio pietra. Mobile fornito smontato. Dimensione: 120 X 45,5 X 42 H KG 25

€ 126,00



CASSETTIERA IN LEGNO DA 60 CON N. 2 CASSETTI

Cassettiera in legno a n.2 cassetti, con maniglie cromate. Finitura bianca o grigio pietra. Mobile fornito smontato. Dim.: 60 X 45,5 X 42H KG 20

€ 95,00



CASSETTIERA IN LEGNO DA 90 CON N. 2 CASSETTI

Cassettiera in legno a n.2 cassetti, con maniglie cromate. Finitura bianca o grigio pietra. Mobile fornito smontato. Dim. : 90 X 45,5 X 42H KG 25

€ 147,50

*** I PREZZI SONO ESCLUSI DI I.V.A. E SERVIZIO DI TRASPORTO E MONTAGGIO**



MOBILI IN LEGNO H. 60: profondità 45,5 cm “linea ECONOMY”



MOBILE IN LEGNO DA 60 CON ANTA

Mobile in legno ad un'anta con maniglia cromata. Finitura bianca o grigio pietra. Mobile fornito smontato. Dimensione: 60 X 45,5 X 60 H KG 25

€ 83,50



MOBILE IN LEGNO DA 90 CON ANTE

Mobile in legno a due ante, dotato di setto centrale di rinforzo, con maniglie cromate. Finitura bianca o grigio pietra. Mobile fornito smontato. Dimensione: 90 X 45,5 X 60 H KG 33

€ 122,40



MOBILE IN LEGNO DA 120 CON ANTE

Mobile in legno a due ante, dotato di setto centrale di rinforzo, con maniglie cromate. Finitura bianca o grigio pietra. Mobile fornito smontato. Dimensione: 120 X 45,5 X 60 H KG 37

€ 148,80



CASSETTIERA IN LEGNO DA 60 CON N. 3 CASSETTI

Cassettiera in legno a n.3 cassetti, con maniglie cromate. Finitura bianca o grigio pietra. Mobile fornito smontato. Dim: 60 X 45,5 X 60 H KG 30

€ 136,20



CASSETTIERA IN LEGNO DA 90 CON N. 3 CASSETTI

Cassettiera in legno a n.3 cassetti, con maniglie cromate. Finitura bianca o grigio pietra. Mobile fornito smontato. Dim: 90 X 45,5 X 60 H KG 35

€ 210,60

*** I PREZZI SONO ESCLUSI DI I.V.A. E SERVIZIO DI TRASPORTO E MONTAGGIO**



SISTEMA SMART



SISTEMA SMART "linea ECONOMY"

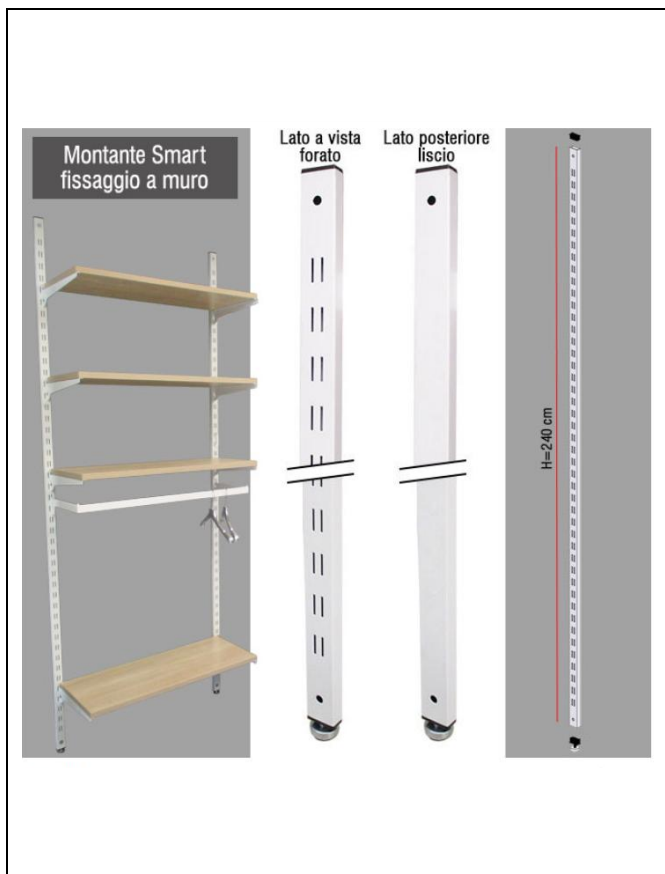

Montante Smart A Parete

Montante Smart scatolato completo di tappo e piedino

Dimensione montante: H.240 cm

(con il piedino inferiore H tot.242,5 cm)

- sezione L.40 x P.20 mm

Foratura montante: 2 asole 3x25 mm - passo 50 mm

Finitura: Bianco ral 9010 o Nero ral 9004 kg 4,1

€ 22,70

Kit Fissaggio montante a parete

Kit per fissaggio a muro del montante Smart composto da

4 bussolotti con tappo e 4 tasselli (n. 2 per montante)

Dimensione cilindretto: H.20 mm

Dimensione tappo: diam.14 mm

Dimensioni fissaggio: tassello diam.8 x h.50 mm - vite diam. 4,5 x h.80 mm

€ 8,10

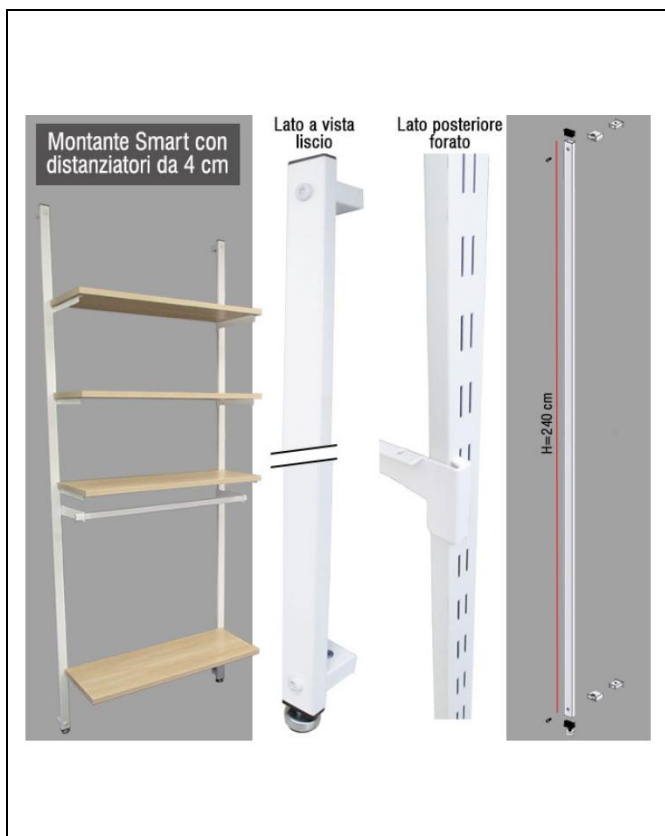

Montante Smart distanziato 6 cm

Montante Smart scatolato con distanziatori da muro da 6 cm, completo di tappo e piedino

Dimensione montante: H.240 cm

(con il piedino inferiore Htot.242,5 cm)

- sezione L.40 x P.20 mm

Distanziatore da muro: P.6 cm - sezione L.40 x P.20 mm

Foratura montante: 2 asole 3x25 mm - passo 50 mm

Finitura: Bianco ral 9010 o Nero ral 9004 kg 4,15

€ 35,50

*** I PREZZI SONO ESCLUSI DI I.V.A. E SERVIZIO DI TRASPORTO E MONTAGGIO**



SISTEMA SMART "linea ECONOMY"

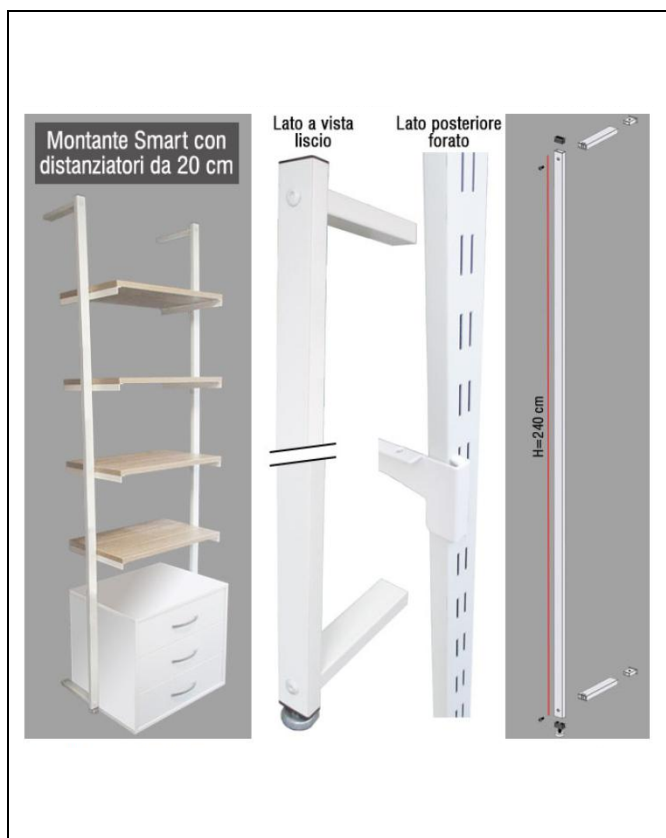

Montante Smart distanziato 20 cm

Montante Smart scatolato con distanziatori da muro da 20 cm, completo di tappo e piedino

Dimensione montante: H.240 cm

(con il piedino inferiore H tot.242,5 cm)

- sezione L.40 x P.20 mm

Distanziatore da muro: P.20 cm - sezione L.40 x P.20 mm

Foratura montante: 2 asole 3x25 mm - passo 50 mm

Finitura: Bianco ral 9010 o Nero ral 9004 KG 4,2

€ 35,70

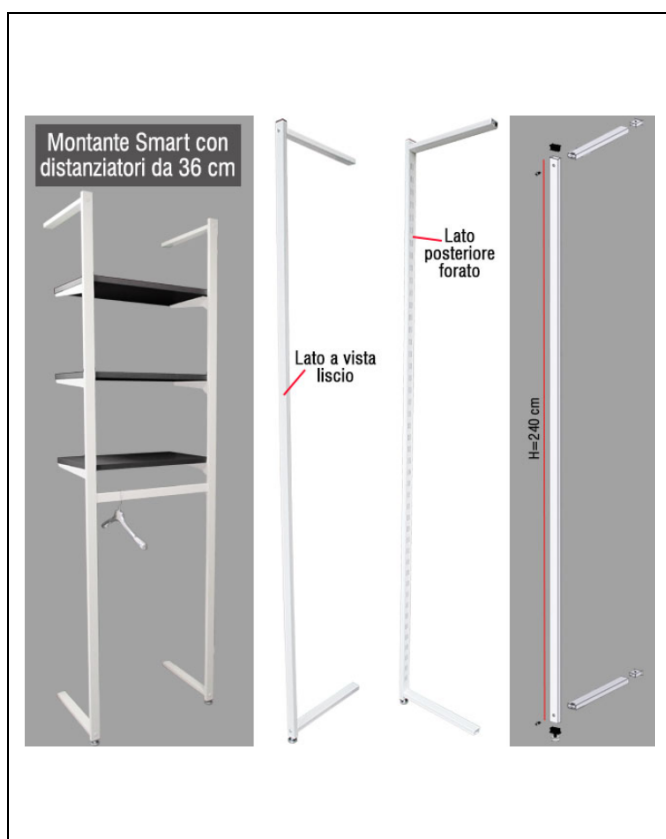

Montante Smart distanziato 36 cm

Montante Smart scatolato con distanziatori da muro da 36 cm, completo di tappo e piedino

Dimensione montante: H.240 cm

(con il piedino inferiore Htot.242,5 cm)

- sezione L.40 x P.20 mm

Distanziatore da muro: P.36 cm - sezione L.40 x P.20 mm

Foratura montanti: 2 asole 3x25 mm - passo 50 mm

Finitura: Bianco ral 9010 o Nero ral 9004 KG 5,2

€ 38,30

* I **PREZZI** SONO ESCLUSI DI I.V.A. E SERVIZIO DI TRASPORTO E MONTAGGIO



SISTEMA SMART "linea ECONOMY"

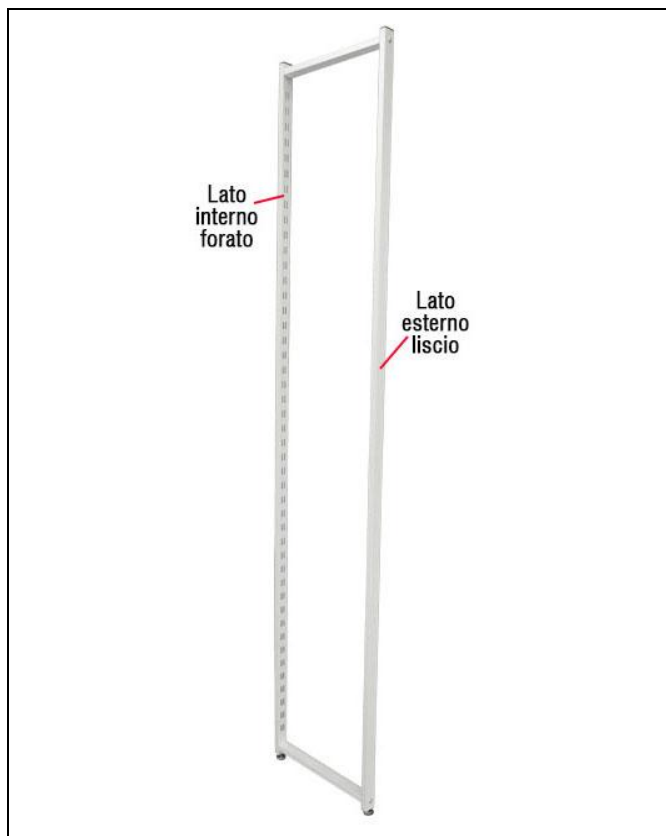

Spalletta Smart

Spalletta Smart autoportante formata da 2 montanti scatolati e 2 traversini, completa di tappi e piedini.

Foratura montanti: 2 asole 3x25 mm - passo 50 mm telaio da 40 x 20

Finitura: Bianco ral 9010 o Nero ral 9004 KG 9,6

Spalletta Smart Finitura: Bianco ral 9010 o Nero ral 9004 Dimensione spalletta completa: P.31 x H.242 cm Peso Kg. 9,4	€ 55,00
Spalletta Smart Finitura: Bianco ral 9010 o Nero ral 9004 Dimensione spalletta completa: P.40 x H.242 cm Peso Kg. 9,6	€ 55,00
Spalletta Smart Finitura: Bianco ral 9010 o Nero ral 9004 Dimensione spalletta completa: P.60 x H.242 cm Peso Kg. 10,1	€ 62,00

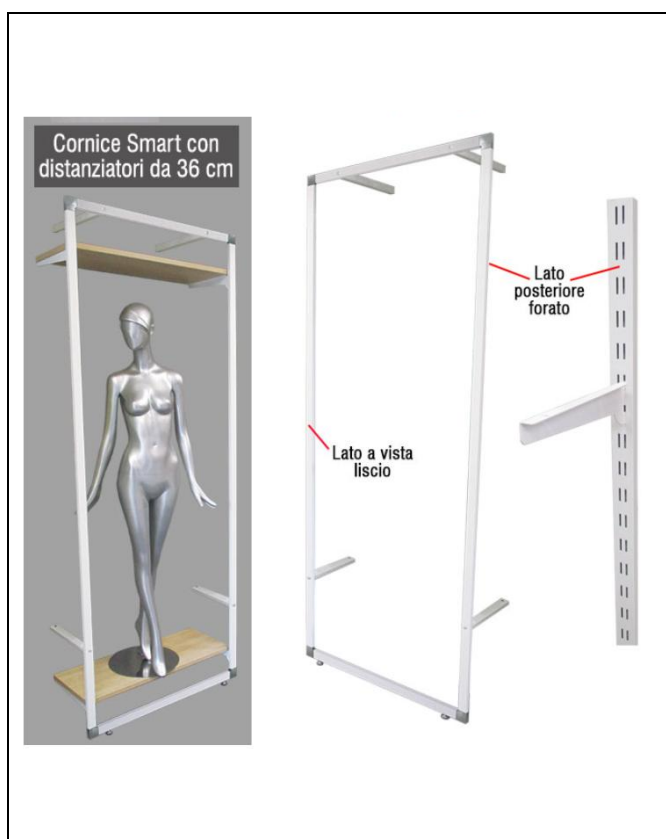

Cornice Smart

Cornice smart con distanziatori da muro da 36 cm (con i piedini inferiori H tot.242,5 cm)

Foratura montanti: 2 asole 3x25 mm - passo 50 mm

Finitura: Bianco ral 9010 o Nero ral 9004 KG 10

Dimensione: L.62 x P.38 x H.240 cm KG 10

€ 149,00

Dimensione: L.94 x P.38 x H.240 cm KG 12

€ 155,00

Dimensione: L.120 x P.38 x H.240 cm KG 14

€ 156,00

* I **PREZZI** SONO ESCLUSI DI I.V.A. E SERVIZIO DI TRASPORTO E MONTAGGIO



SISTEMA SMART "linea ECONOMY"



Piede a innesto

Piede a innesto per montante Smart

Misura: P.37 cm - sez.40x20 mm

Finitura: Bianco ral 9010 o Nero ral 9004 KG 0,8

€ 15,80



CRAVATTA PER FISSAGGIO A MURO

CRAVATTA PER FISSAGGIO A MURO

Per spalletta Smart. KG 0,1

€ 2,10



Barra aderente per montanti Smart

Barra aderente per montanti Smart passo 50 mm

sezione L.40 x P.20 mm

Finitura: Bianco ral 9010 o Nero ral 9004

Barra aderente Smart da 58 KG 1,1 € **7,80**

Barra aderente Smart da 90 KG 1,6 € **11,00**

Barra aderente Smart da 116 KG 2,2 € **13,80**



Barra reggi piano per montanti Smart

Barra reggi piano per montanti Smart passo 50 mm

Dimensione: L.58 cm - sezione L.40 x P.20 mm

Finitura: Bianco ral 9010 o Nero ral 9004

Barra reggi piano Smart da 58 KG 1,1 € **9,40**

Barra reggi piano Smart da 90 KG 1,6 € **13,50**

Barra reggi piano Smart da 116 KG 2,6 € **16,20**

*** I PREZZI SONO ESCLUSI DI I.V.A. E SERVIZIO DI TRASPORTO E MONTAGGIO**



SISTEMA SMART "linea ECONOMY"



Coppie di reggi mensola Smart

Coppia reggimensola per montanti a Parete Smart passo 50 mm Misura: P.35 cm

Finitura: Bianco ral 9010 o Nero ral 9004 KG 1 Misura: P.25 cm

€ 3,80

Coppia reggimensola per montanti a Parete Smart passo 50 mm Misura: P.35 cm

Finitura: Bianco ral 9010 o Nero ral 9004 KG 1 Misura: P.35 cm

€ 4,40



Coppie di reggi mensola Smart da 23,5

Coppia reggimensola ad attacco inverso per montanti distanziati Smart

passo 50 mm Misura: P.23,5 cm

Finitura: Bianco ral 9010 KG 0,9

€ 6,80



Coppie di reggi mensola Smart da 35

Coppia reggimensola ad attacco inverso per montanti distanziati Smart

passo 50 mm Misura: P.35 cm

Finitura: Bianco ral 9010 KG 0,9

€ 4,60



Coppie di reggi mensola Centrale Smart

Coppia reggimensola ad attacco centrale per montanti Smart

passo 50 mm Misura: P.35 cm

Finitura: Bianco ral 9010 o Nero ral 9004 KG 0,9

€ 4,80



Coppie di reggi mensola per spalletta Smart

Coppia reggimensola per spalletta SMART P.40 cm

Misura: P.36 x H.7 cm Finitura: Bianco ral 9010 o Nero ral 900 KG 1

€ 6,10

*** I PREZZI SONO ESCLUSI DI I.V.A. E SERVIZIO DI TRASPORTO E MONTAGGIO**



SISTEMA SMART "linea ECONOMY"



Spondina laterale per spalletta Smart

Spondina laterale per spalletta SMART P.40 cm

Misura: P.36 x H.7 cm

Finitura: Bianco ral 9010 o Nero ral 9004 KG 0,3

€ 3,00



Staffa dritta per barra rettangolare Smart

Staffa dritta per barra rettangolare

Dimensione : P.33,5 cm - attacco barra rettangolare sp.20 mm

Finitura: Bianco ral 9010 o Nero ral 9004 KG 0,6

€ 3,5



Staffa inclinata a nove piolini barra rettangolare Smart

Broche inclinata a nove piolini per barra rettangolare

Dimensione : P.34 cm - attacco barra rettangolare sp.20 mm

Finitura: Bianco ral 9010 o Nero ral 9004 KG 0,6

€ 3,40



Staffa a gradino barra rettangolare Smart

Staffa a gradino per barra rettangolare

Dimensione : P.35 cm - attacco barra rettangolare sp.20 mm

Finitura: Bianco ral 9010 o Nero ral 9004 KG 0,6

€ 6,00

*** I PREZZI SONO ESCLUSI DI I.V.A. E SERVIZIO DI TRASPORTO E MONTAGGIO**



SISTEMA SMART "linea ECONOMY"



Appendieria sporgente per montante a parete Smart

Appendieria sporgente per montanti a parete Smart passo 50 mm

- sezione tubo rettangolare 15 x h.30 mm

Finitura: Bianco ral 9010 o Nero ral 9004

Barra aderente Smart da 58 X 31 KG 1,1 € 12,40

Barra aderente Smart da 90 X 31 KG 1,6 € 13,50

Barra aderente Smart da 116 X 31 KG 2 € 15,40



Appendieria inversa per montante distanziati 6 cm Smart

Appendieria inversa per montanti distanziati 6cm Smart passo 50 mm

- sezione tubo rettangolare 15 x h.30 mm

Finitura: Bianco ral 9010 o Nero ral 9004

Barra inversa Smart da 58 X 31 KG 1,1 € 13,30

Barra inversa Smart da 90 X 31 KG 1,6 € 15,40

Barra inversa Smart da 116 X 31 KG 2 € 18,00



Appendieria Spalletta per montante Smart

Appendieria Spalletta per montanti Smart passo 50 mm

Regolabile in tre posizioni

Finitura: Bianco ral 9010 o Nero ral 9004

Barra spalletta Smart da 58 KG 1,1 € 25,30

Barra spalletta Smart da 90 KG 1,6 € 30,20

Barra spalletta Smart da 116 KG 2 € 33,90

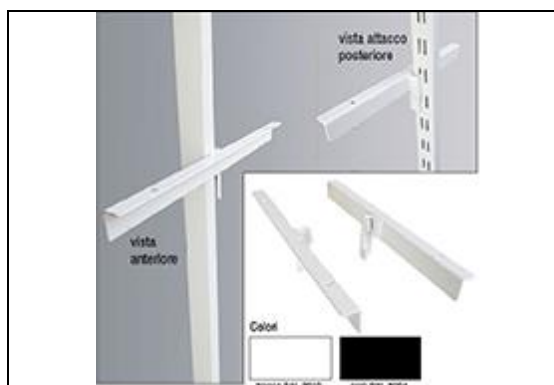

Coppia reggimensola centrale Smart

Coppia di reggimensola centrale Smart ad attacco inverso

Misura cm 35

Finitura: Bianco ral 9010 o Nero ral 9004 KG 1

€ 4,80

*** I PREZZI SONO ESCLUSI DI I.V.A. E SERVIZIO DI TRASPORTO E MONTAGGIO**



SISTEMA SMART "linea ECONOMY"

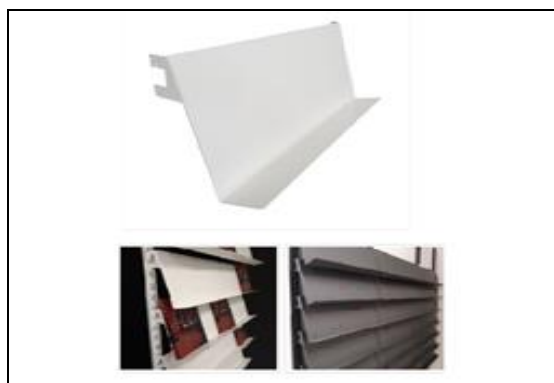

Piano inclinato portariviste per montante a parete Smart

Piano inclinato porta riviste (videogiochi, DVD ecc) per montanti passo 50 mm

Misura:L.58 x P.17 x H.24 cm; Misura:L.90 x P.17 x H.24 cm

Finitura: Bianco ral 9010

Piano inclinato P/rivisteSmart da 58 X 17 X 24H kg 3,5 € 24,80

Piano inclinato P/rivisteSmart da 90 X 17 X 24H kg4,5 € 37,90

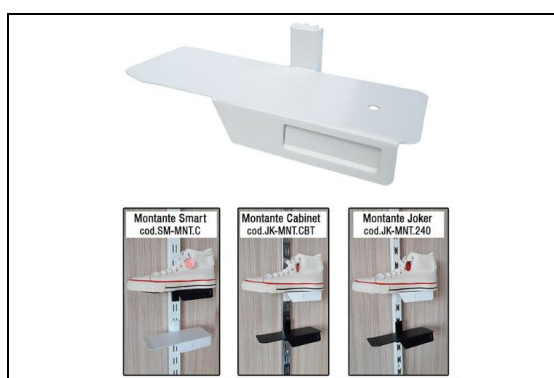

Pianetto porta scarpe montante a parete Smart

Pianetto porta scarpe in lamiera con attacco diretto montante per montante a parete Smart passo 50 mm.

Dimensione: L.21,5 x P.8 cm

- incasso targhetta L.60 x h.15 mm

Finitura: Bianco ral 9010 o Nero ral 9004 Kg 0,5

€ 2,30



Piano Base o Sospeso in Metallo per Spalletta Smart

Piano base in metallo per spalletta Smart profondità 40 cm

Finitura: Bianco ral 9010 o Nero ral 9004

Piano Base o Sospeso in metallo da 58 X 40 X 4,5H kg 5 € 23,80

Piano Base o Sospeso in metallo da 90 X 40 X 4,5H kg 7,5 € 39,50

Piano Base o Sospeso in metallo da 116 X 40 X 4,5H kg 10 € 43,20

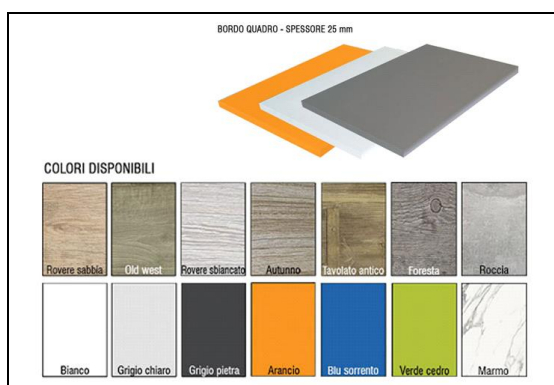

Piano in legno

Piano in legno nobilitato con bordo in pvc in tinta.

Spessore cm 2,5. Finitura: legno a scelta

Piano in legno da 58 X 35 X 2,5H kg 3,2 € 11,20

Piano in legno da 90 X 35 X 2,5H kg 5 € 17,20

Piano in legno da 116 X 35 X 2,5H kg 6 € 18,60

*** I PREZZI SONO ESCLUSI DI I.V.A. E SERVIZIO DI TRASPORTO E MONTAGGIO**



SISTEMA ASSO



SISTEMA ASSO "linea ECONOMY"

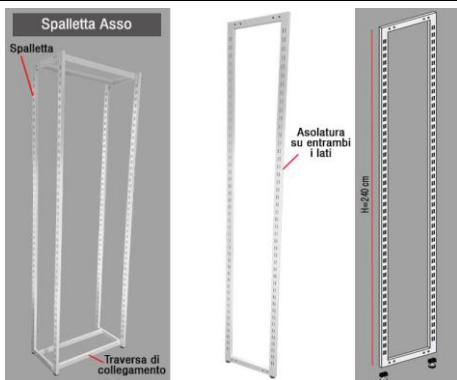

Spalletta Alta Linea Asso

Spalletta laterale alta sistema Asso completa di piedini regolabili (con il piedino inferiore H.241 cm) sezione tubolare L.40 x P.20 mm

Foratura montante: 2 asole 3x25 mm - passo 50 mm

Finitura: Bianco ral 9010 o Nero ral 9004 kg 7.5

Dimensione: P.35 x H.240 cm

€ 58,00

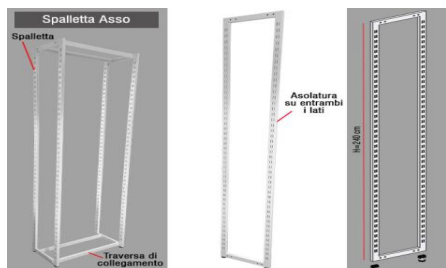

Spalletta Bassa Linea Asso

Spalletta laterale bassa sistema Asso completa di piedini regolabili (con il piedino inferiore H141 cm)

sezione tubolare L.40 x P.20 mm

Foratura montante: 2 asole 3x25 mm - passo 50 mm

Dimensione: P.35 x H.140 cm

Finitura: Bianco ral 9010 o Nero ral 9004 kg 4,8

€ 39,20

*** I PREZZI SONO ESCLUSI DI I.V.A. E SERVIZIO DI TRASPORTO E MONTAGGIO**



SISTEMA ASSO "linea ECONOMY"

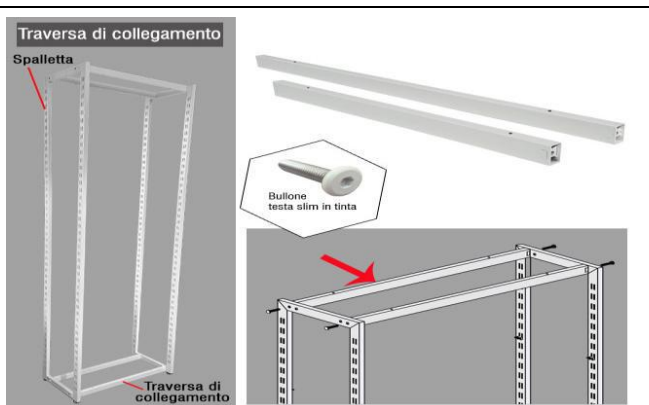

Traversa Linea Asso

Traversa di collegamento spallette sistema Asso
sezione tubolare L.40 x P.20 mm
Finitura: Bianco ral 9010 o Nero ral 9004 kg 1
Dimensione: L.58 cm

€ 7,40

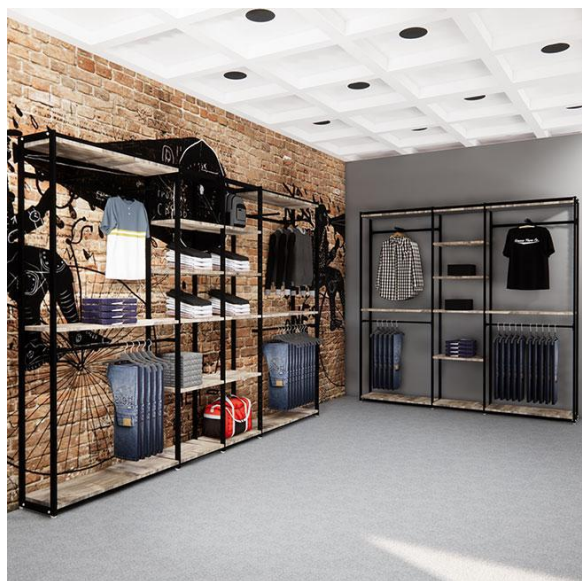

Traversa di collegamento spallette sistema Asso
sezione tubolare L.40 x P.20 mm
Finitura: Bianco ral 9010 o Nero ral 9004 kg 1,5
Dimensione: L.90 cm

€ 10,60

Traversa di collegamento spallette sistema Asso
sezione tubolare L.40 x P.20 mm
Finitura: Bianco ral 9010 o Nero ral 9004 kg 1,5
Dimensione: L.116 cm

€ 11,00



Tubo Appenderia Linea Asso

Tubo appenderia per sistema Asso sezione tubo 20x20 mm
Finitura: Bianco ral 9010 o Nero ral 9004 kg 1
Dimensione: L.58 cm

€ 15,60



Tubo appenderia per sistema Asso sezione tubo 20x20 mm
Finitura: Bianco ral 9010 o Nero ral 9004 kg 2
Dimensione: L.90 cm

€ 19,00

Tubo appenderia per sistema Asso sezione tubo 20x20 mm
Finitura: Bianco ral 9010 o Nero ral 9004 kg 3
Dimensione: L.116 cm

€ 23,00

*** I PREZZI SONO ESCLUSI DI I.V.A. E SERVIZIO DI TRASPORTO E MONTAGGIO**



SISTEMA ASSO "linea ECONOMY"

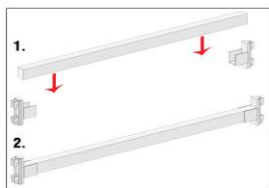

Barra Posteriore Linea Asso

Barra posteriore per sistema Asso

sezione tubolare - sezione tubo 20x 30 mm

Finitura: Bianco ral 9010 o Nero ral 9004 kg 1

Dimensione: L.58 cm

€ 9,50



Barra posteriore per sistema Asso

sezione tubolare - sezione tubo 20x 30 mm

Finitura: Bianco ral 9010 o Nero ral 9004 kg 1.5

Dimensione: L.90 cm

€ 12,30

Barra posteriore per sistema Asso

sezione tubolare - sezione tubo 20x 30 mm

Finitura: Bianco ral 9010 o Nero ral 9004 kg 2

Dimensione: L.116 cm

€ 15,10

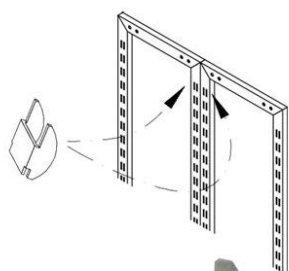

Gancio Accoppiamento Linea Asso

Gancetto per accoppiamento fiancate sistema Asso

Dimensioni: L.4 cm

Finitura: zincata kg 0,01

€ 1,20

*** I PREZZI SONO ESCLUSI DI I.V.A. E SERVIZIO DI TRASPORTO E MONTAGGIO**



SISTEMA ASSO "linea ECONOMY"



Gancetto per piani Linea Asso

Gancetto in policarbonato per piani per sistema Asso

Dimensioni: L.2 cm Portata: 20 kg

Finitura: trasparente KG 0,005

€ 0,60



Ventosina

Ventosina in gomma per gancetto sistema Asso

Dimensioni: Diam.18 mm (adatta a foro diam.5 mm)

Finitura: trasparente KG 0,005

€ 0,20

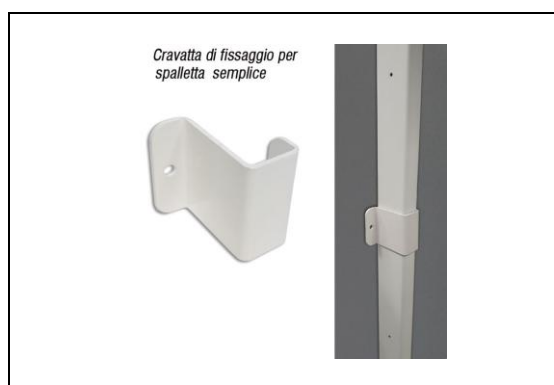

CRAVATTA PER FISSAGGIO A MURO

CRAVATTA PER FISSAGGIO A MURO TIPO 2

Per spalletta Asso KG 0,1

€ 2,10



* I PREZZI SONO ESCLUSI DI I.V.A. E SERVIZIO DI TRASPORTO E MONTAGGIO



SISTEMA ASSO "linea ECONOMY"



Staffa diritta per barra rettangolare

Staffa dritta per barra rettangolare

Dimensione : P.33,5 cm - attacco barra rettangolare sp.20 mm

Finitura: Bianco ral 9010 o Nero ral 9004 KG 0,6

€ 3,50



Staffa inclinata a nove piolini barra rettangolare

Broche inclinata a nove piolini per barra rettangolare

Dimensione : P.34 cm - attacco barra rettangolare sp.20 mm

Finitura: Bianco ral 9010 o Nero ral 9004 KG 0,6

€ 3,40



Gancio barra rettangolare

Gancio per barra rettangolare

Dimensione : P.20 cm - attacco barra rettangolare sp.20 mm

Finitura: Bianco ral 9010 o Nero ral 9004 KG 0,2

€ 0,90



Staffa a gradino barra rettangolare

Staffa a gradino per barra rettangolare

Dimensione : P.35 cm - attacco barra rettangolare sp.20 mm

Finitura: Bianco ral 9010 o Nero ral 9004 KG 0,6

€ 6,00

*** I PREZZI SONO ESCLUSI DI I.V.A. E SERVIZIO DI TRASPORTO E MONTAGGIO**



PIANI IN LEGNO CON BORDO IN PVC “linea ECONOMY”

PIANO IN LEGNO DA 58 SPESSORE 2,5 CM

Piano in legno con bordo in pvc in tinta, finitura disponibile nei colori di serie.

Dimensione: 58 X 35 X 2,5 H PESO KG . 3,2

€ 11,20

PIANO IN LEGNO DA 90 SPESSORE 2,5 CM

Piano in legno con bordo in pvc in tinta, finitura disponibile nei colori di serie.

Dimensione: 90 X 35 X 2,5 H PESO KG. 5

€ 17,20

PIANO IN LEGNO DA 116 SPESSORE 2,5 CM

Piano in legno con bordo in pvc in tinta, finitura disponibile nei colori di serie.

Dimensione: 116 X 35 X 2,5 H PESO KG. 6

€ 18,60

BORDO QUADRO - SPESSORE 25 mm

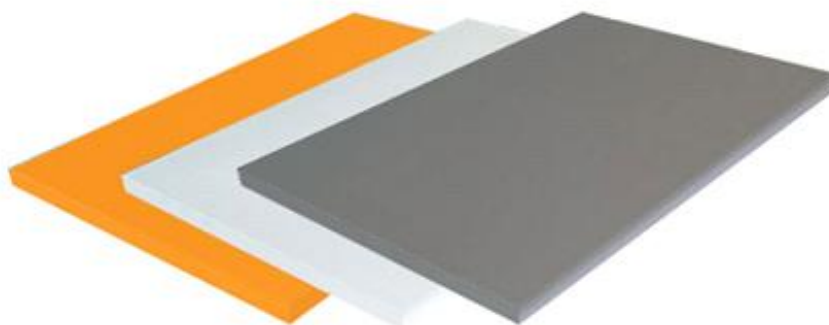

COLORI DISPONIBILI



* I PREZZI SONO ESCLUSI DI I.V.A. E SERVIZIO DI TRASPORTO E MONTAGGIO

 centrovetrine
INOX



SISTEMA SMOOTH



SISTEMA SMOOTH "linea ECONOMY"



Spalla Angolare Smooth

Spalletta angolare Smooth

Misura: L.30 x P.30 x H.240 cm

- sezione montanti e distanziali L.40 x P.20 mm

Montanti con fori diam. 3 mm ogni 30 cm su entrambi i lati da 40 mm per il fissaggio delle staffette reggipiani

Finitura: Bianco ral 9010 o Nero ral 9004 KG 10

€ 54,50



Spalla a T Centrale Smooth

Spalletta a T centrale Smooth

Misura: L.58 x P.30 x H.240 cm

- sezione montanti e distanziali L.40 x P.20 mm

Montanti con fori diam. 3 mm ogni 30 cm su entrambi i lati da 40 mm per il fissaggio delle staffette reggipiani

Finitura: Bianco ral 9010 o Nero ral 9004 KG 14

€ 78,00



Spalla Semplice Smooth

Spalletta semplice Smooth

Misura: P.35/45 x H.240 cm

- sezione montanti e distanziali L.40 x P.20 mm

Montanti con fori diam. 3 mm ogni 30 cm su entrambi i lati da 40 mm per il fissaggio delle staffette reggipiani

Finitura: Bianco ral 9010 o Nero ral 9004

Spalletta semplice Smooth da 35 x 240h KG 10 € 48,30

Spalletta semplice Smooth da 45 x 240h KG 10,5 € 48,90

*** I PREZZI SONO ESCLUSI DI I.V.A. E SERVIZIO DI TRASPORTO E MONTAGGIO**



SISTEMA SMOOTH "linea ECONOMY"

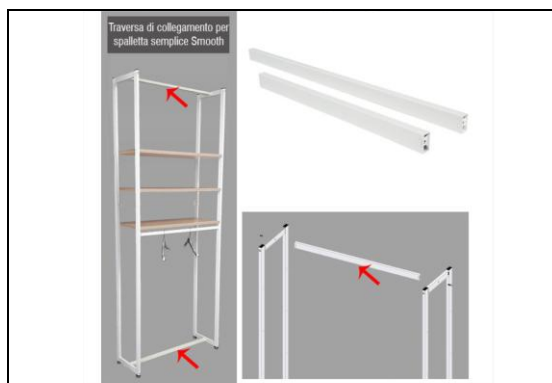

Traversa per spalletta Smooth

Traversa di collegamento per spalletta semplice Smart
sezione L.40 x P.20 mm

Finitura: Bianco ral 9010 o Nero ral 9004

Traversa per spalletta Smooth da 58 kg	0,87	€	7,40
Traversa per spalletta Smooth da 90 kg	1,2	€	10,6
Traversa per spalletta Smooth da 116 kg	1,4	€	11,00



Tubo ovale appenderia Smooth CROMATO

Tubo ovale appenderia Smooth

- sez. 30x15 mm

Finitura: Bianco ral 9010 o Nero ral 9004

Tubo appenderia ovale Smooth da 58 kg	0,45	€	3,70
Tubo appenderia ovale Smooth da 90 kg	0,7	€	6,10
Tubo appenderia ovale Smooth da 116 kg	0,9	€	9,10



CRAVATTA PER FISSAGGIO SPALLETTA SEMPLICE SMOOTH

CRAVATTA PER FISSAGGIO A MURO

Per spalletta semplice Smooth. Kg 0,1

€ 2,10



CRAVATTA PER FISSAGGIO SMOOTH

CRAVATTA PER FISSAGGIO A MURO

Per spalletta Smooth. Kg 0,1

€ 2,10

*** I PREZZI SONO ESCLUSI DI I.V.A. E SERVIZIO DI TRASPORTO E MONTAGGIO**



SISTEMA SMOOTH "linea ECONOMY"

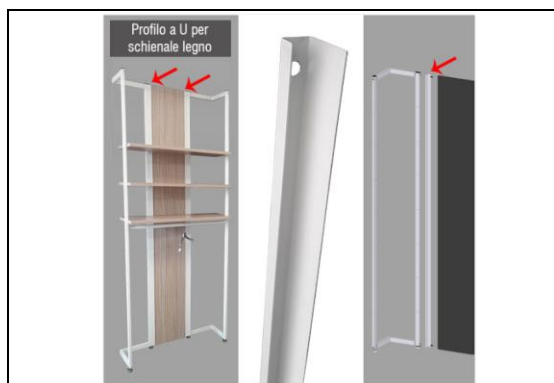

Profilo a U per schienale in legno Smooth

Profilo a U per schienale legno per spalletta ad angolo / spalletta a T centrale

Misura: H.240 cm

Finitura: Bianco ral 9010 o Nero ral 9004 kg 1,7

€ 14,40



Schienale in legno Smooth

Schienale per modulo L.90 cm per scaffali Smooth con spallette angolari / centrali a T

Misura: L.32,4 x H.240 cm

Finitura: Bianco / Grigio chiaro / Grigio pietra / Hold-West/Autunno

/ Tavolato antico / Rovere sbiancato

Schienale da 32,4 x 240h per Smooth da 90 kg 9 € **33,80**

Schienale da 32,4 x 240h per Smooth da 116 kg 16,5 € **64,80**



STAFFETTA LATERALE TUBO OVALE SMOTOOH

Staffetta laterale tubo ovale linea Smooth KG 0,05

€ 0,60



STAFFETTA TONDA LATERALE PIANO IN VETRO SMOOTH

STAFFETTA TONDA LATERALE PIANO IN VETRO SMOOTH KG 0,05

€ 0,90



STAFFETTA TONDA PIANO IN LEGNO SMOOTH

STAFFETTA TONDA PIANO IN LEGNO SMOOTH KG 0,05

€ 0,90



STAFFETTA QUADRATA PIANO IN LEGNO SMOOTH

STAFFETTA QUADRATA PIANO IN LEGNO SMOOTH KG 0,05

€ 0,90

*** I PREZZI SONO ESCLUSI DI I.V.A. E SERVIZIO DI TRASPORTO E MONTAGGIO**



SISTEMA SMOOTH "linea ECONOMY"



Piano di base per spallette Smooth

Piano di base per spallette Smooth

Misura: L.58 x P.35 x H.8 cm KG 4,2

Finitura: *Rovere naturale, rovere sbiancato, autunno, tavolato antico, hold west, bianco, grigio chiaro, grigio pietra, arancio, verde cedro, blu sorrento*

€ 23,60



Piano di base per spallette Smooth

Piano di base per spallette Smooth

Misura: L.90 x P.35 x H.8 cm KG 6

Finitura: *Rovere naturale, rovere sbiancato, autunno, tavolato antico, hold west, bianco, grigio chiaro, grigio pietra, arancio, verde cedro, blu sorrento*

€ 42,80



Piano di base per spallette Smooth

Piano di base per spallette Smooth

Misura: L.116 x P.35 x H.8 cm KG 7

Finitura: *Rovere naturale, rovere sbiancato, autunno, tavolato antico, hold west, bianco, grigio chiaro, grigio pietra, arancio, verde cedro, blu sorrento*

€ 46,70



BARRETTA FILETTA

€ 1,70

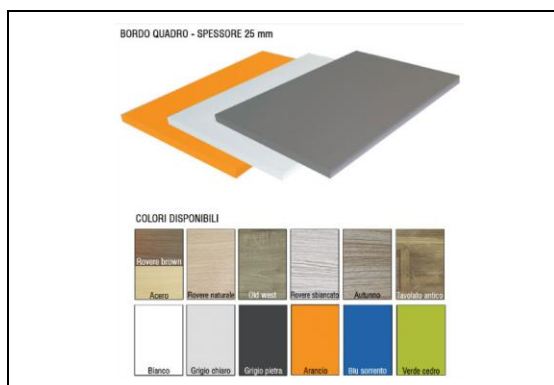

Piano in legno

Piano in legno nobilitato con bordo in pvc in tinta.

Spessore cm 2,5. Finitura: legno a scelta

Piano in legno da 58 X 35 X 2,5H kg 3,2 € 11,20

Piano in legno da 90 X 35 X 2,5H kg 5 € 17,20

Piano in legno da 116 X 35 X 2,5H kg 6 € 18,60

*** I PREZZI SONO ESCLUSI DI I.V.A. E SERVIZIO DI TRASPORTO E MONTAGGIO**

 **centrovetrine**
INOX



CREMAGLIERE



CREMAGLIERA CROMATA "linea ECONOMY"



CREMAGLIERA CROMATA
Finitura cromata, bianca o nera.
Dimensioni: 3 X 2 X 240 H kg 4
€ 9,60



Colori disponibili



Montante Joker con
deco in legno



*** I PREZZI SONO ESCLUSI DI I.V.A. E SERVIZIO DI TRASPORTO E MONTAGGIO**



CREMAGLIERA: Accessori "linea ECONOMY"



COPPIA DI MENSOLE PER CREMAGLIERA

Finitura bianca o nera.
Dimensione: 25 cm Kg 1

€ 3,80



COPPIA DI MENSOLE PER CREMAGLIERA

Finitura bianca o nera.
Dimensione: 35 cm Kg 1

€ 4,40



APPENDERIA SPORGENTE DA 58

Finitura Bianco Ral 9010 o Nero Ral 9004
Dimensione: 58 X 31 Kg 2

€ 12,40



APPENDERIA SPORGENTE DA 90

Finitura Bianco Ral 9010 o Nero Ral 9004
Dimensione: 90 X 31 Kg 2,5

€ 13,50

APPENDERIA SPORGENTE DA 116

Finitura Bianco Ral 9010 o Nero Ral 9004
Dimensione: 116 X 31 Kg 3

€ 15,40



APPENDERIA ADERENTE DA 58

Finitura Bianco Ral 9010 o Nero Ral 9004
Dim: 58 X 31 Kg 1,5

€ 5,80

APPENDERIA ADERENTE DA 90

Finitura Bianco Ral 9010 o Nero Ral 9004
Dim: 90 X 31 Kg 2

€ 8,40

APPENDERIA ADERENTE DA 116

Finitura Bianco Ral 9010 o Nero Ral 9004
Dim: 116 X 31 Kg 2,5

€ 11,80

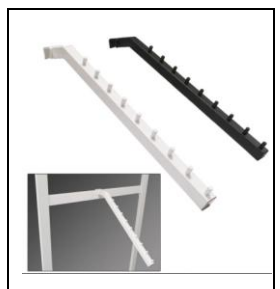

BROCHE INCLINATA

Finitura Bianco Ral 9010
Finitura Nero Ral 9004
Dimensione: 34 CM Kg 0,6

€ 3,40



STAFFA DRITTA

Finitura Bianco Ral 9010 o Nero Ral 9004
Dimensioni: 33,5 CM Kg 0,7

€ 3,50



GANCIO PER BARRA ADERENTE

Finitura Bianco Ral 9010
Finitura Nero Ral 9004
Dimensione: 20 CM Kg 0,2

€ 0,90

* I **PREZZI** SONO ESCLUSI DI I.V.A. E SERVIZIO DI TRASPORTO E MONTAGGIO



CREMAGLIERA CROMATA: Accessori "linea ECONOMY"



COPPIA DI MENSOLE PER CREMAGLIERA

Finitura cromata.
Dimensione: 25 cm kg 1

€ 3,80

COPPIA DI MENSOLE PER CREMAGLIERA

Finitura cromata
Dimensione: 35 cm kg 1

€ 4,40



COPPIA DI MENSOLE CENTRALI PER GONDOLA

Finitura cromata.
Dimensione: 30 cm kg 1

€ 3,90



COPPIA DI MENSOLE REGGIVETRO

Finitura cromata.
Dimensione: 15 cm kg 1

€ 3,50



BARRA APPENDERIA DA 58

Finitura Cromata.
Dimensioni: 58 x 30 Kg 2

€ 12,40

BARRA APPENDERIA DA 90

Finitura Cromata.
Dimensioni: 90 x 30 Kg 2,5

€ 13,50

BARRA APPENDERIA DA 116

Finitura Cromata.
Dimensioni: 116 x 30 Kg 3

€ 15,40



BARRA FRONTALE "TIPO 2" DA 58

Finitura Cromata.
Dimensioni: 58 x 6 Kg 1,5

€ 5,80

BARRA FRONTALE "TIPO 2" DA 90

Finitura Cromata.
Dimensioni: 90 x 6 Kg 2

€ 8,40

BARRA FRONTALE "TIPO 2" DA 116

Finitura Cromata.
Dimensioni: 90 x 6 Kg 2,5

€ 11,80



BROCHE INCLINATA PER BARRA Ovale Dritta, a n. 9 pioli.

Finitura cromata.
Dimensioni: 37 cm kg 1,2

€ 3,40



STAFFA DRITTA PER BARRA

Finitura Cromata.
Dimensioni: 30 CM Kg 0,7

€ 3,50



GANCIO PER BARRA

Finitura Cromata.
Dim. 37 CM Kg 0,2

€ 0,90

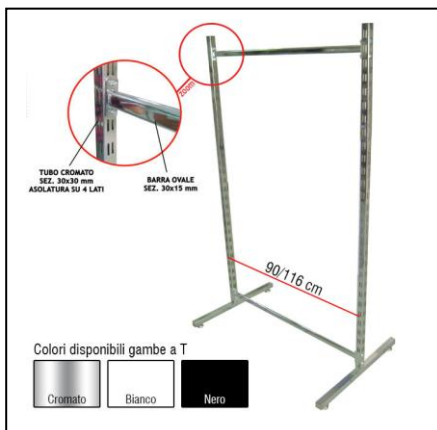

GONDOLA CREMAMAGLIERA DA 90 E 120

GONDOLA CREMAGLIERA DA 90 COMPLETO DI STRUTTURA IN FERRO CON MONTANTI ASOLATI COLORE A SCELTA CROMATO – BIANCO RAL 9010 – NERO RAL 9004 – TRAVERSA COLORE DI SERIE CROMATA E PIEDINI REGOLABILI IN ALTEZZA. Dimensione 93 X 60 X 155H PESO Kg 14

€ 92,40

GONDOLA CREMAGLIERA DA 120 COMPLETO DI STRUTTURA IN FERRO CON MONTANTI ASOLATI COLORE A SCELTA CROMATO – BIANCO RAL 9010 – NERO RAL 9004 – TRAVERSA COLORE DI SERIE CROMATA E PIEDINI REGOLABILI IN ALTEZZA. Dimensione 116 X 60 X 155H PESO Kg 15

€ 93,20

* I PREZZI SONO ESCLUSI DI I.V.A. E SERVIZIO DI TRASPORTO E MONTAGGIO



SISTEMA GRIFF



SISTEMA GRIFF "linea ECONOMY"

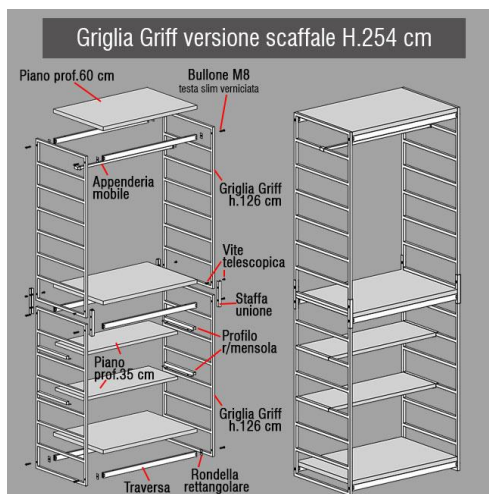
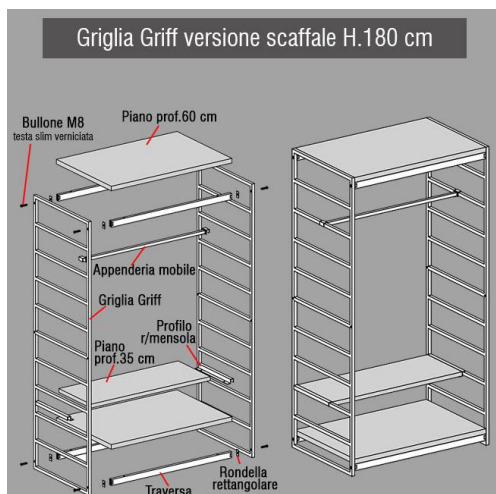

Griglia Linea Griff da 60 x 126,6 h

Griglia linea Griff in tubolare per espositori da parete e scaffalature - tubolari sez.20x20 mm - sp.1,5 mm

Finitura: Bianco ral 9010 o Nero ral 9004 kg 8 Dimensione: L.60 x H.126,6 cm.....**€ 41,00**

Griglia Linea Griff da 60 x 180 h

Griglia linea Griff in tubolare per espositori da parete e scaffalature - tubolari sez.20x20 mm - sp.1,5 mm

Finitura: Bianco ral 9010 o Nero ral 9004 kg 10 Dimensione: L.60 x H.180 cm.....**€ 56,00**

*** I PREZZI SONO ESCLUSI DI I.V.A. E SERVIZIO DI TRASPORTO E MONTAGGIO**



SISTEMA GRIFF "linea ECONOMY"

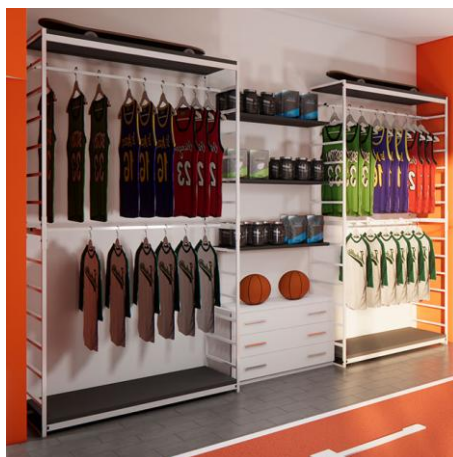
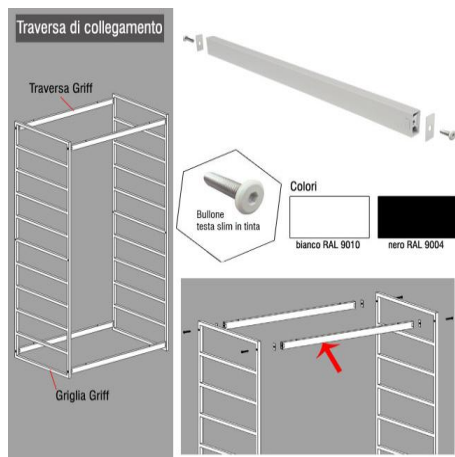

Traversa di collegamento Griff da 58 - 90 - 116

Traversa di collegamento griglie Griff sezione tubolare L.40 x P.20 mm con 2 bulloni M8 testa slim verniciata e n. 2 rondelle rettangolare Finitura: Bianco ral 9010 o Nero ral 9004

Dimensione da 58 PESO KG 1	€ 8,50
Dimensione da 90 PESO KG 1,5.....	€ 11,70
Dimensione da 116 PESO KG 2.....	€ 12,10

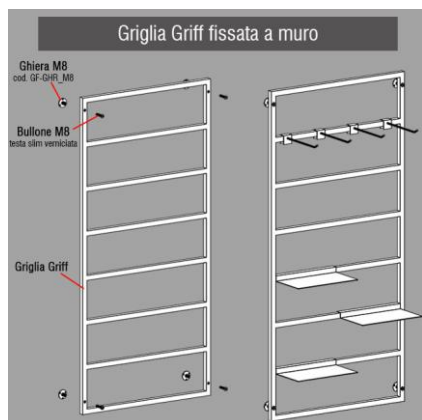

Ghiera per fissaggio a parete Linea Griff

Griglia per fissaggio a parete linea Griff tonda filettata M8 con bullone testa slim verniciato M8

Misura esterna ghiera: Diam.37 x H.17 mm - diametro cilindro interno 12 mm Misura bullone: M8 x h.35 mm

Finitura: Bianco ral 9010 o Nero ral 9004 PESO kg 0,05 **€ 3,80**

*** I PREZZI SONO ESCLUSI DI I.V.A. E SERVIZIO DI TRASPORTO E MONTAGGIO**



SISTEMA GRIFF "linea ECONOMY"



Traversa Appendere di collegamento Griff da 58 - 90 - 116

Traversa Appendere di collegamento griglie Griff sezione tubolare L.20 x P.20 mm con 2 bulloni M8 testa slim verniciata. Finitura: Bianco ral 9010 o Nero ral 9004

- Dimensione da 58 PESO KG 0,6..... € **6,90**
- Dimensione da 90 PESO KG 0,9..... € **10,00**
- Dimensione da 116 PESO KG 1,2..... € **13,90**



Ghiera per fissaggio a parete Linea Griff

Griglia per fissaggio a parete linea Griff tonda filettata M8 con bullone testa slim verniciato M8

Misura esterna ghiera: Diam.37 x H.17 mm - diametro cilindro interno 12 mm Misura bullone: M8 x h.35 mm

- Finitura: Bianco ral 9010 o Nero ral 9004 PESO kg 0,05 € **3,80**

*** I PREZZI SONO ESCLUSI DI I.V.A. E SERVIZIO DI TRASPORTO E MONTAGGIO**



SISTEMA GRIFF "linea ECONOMY"

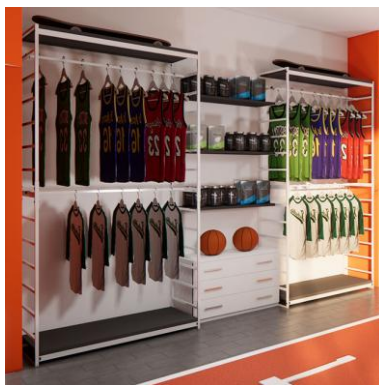

Staffa unione griglie Griff

Staffetta per unione verticale griglie Griff Misura: H.20 cm

Finitura: Bianco ral 9010 o Nero ral 9004 Dimensione da 58 PESO KG 0,2..... € 3,30



Pianetto in Lamiera portascarpe Linea Griff

Pianetto porta scarpe in lamiera Misura: L.27 x P.15 cm - attacco a barra sp.20 mm

Finitura: Bianco ral 9010 o Nero ral 9004 PESO kg 1 € 5,60

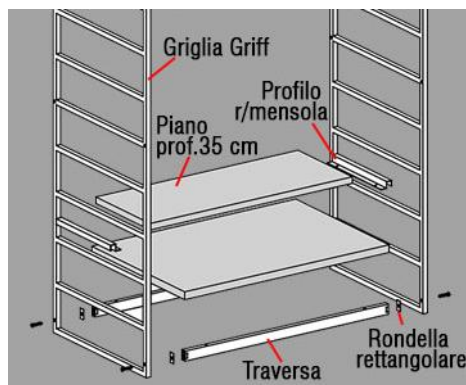

Coppia profili Reggimensola Linea Griff

Coppia profili reggimensola per griglia Griff Misura : P.35 cm

Finitura: Bianco ral 9010 o Nero ral 9004 PESO kg 1,2 € 6,70

* I PREZZI SONO ESCLUSI DI I.V.A. E SERVIZIO DI TRASPORTO E MONTAGGIO



SISTEMA GRIFF "linea ECONOMY"

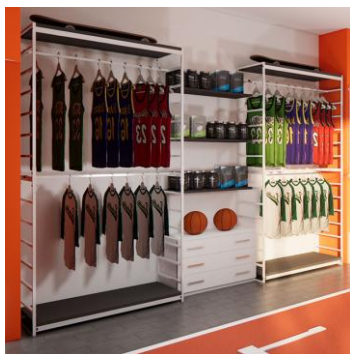

Colori
bianco RAL 9010 nero RAL 9004

Appenderia Mobile da 63 – 95 - 123

Appenderia Mobile per griglie Griff

Finitura: Bianco ral 9010 o Nero ral 9004 Dimensione da 58 PESO KG 0,65..... **€ 7,80**

Finitura: Bianco ral 9010 o Nero ral 9004 Dimensione da 63 PESO KG 1..... **€ 11,00**

Finitura: Bianco ral 9010 o Nero ral 9004 Dimensione da 123 PESO KG 1,25..... **€ 14,90**

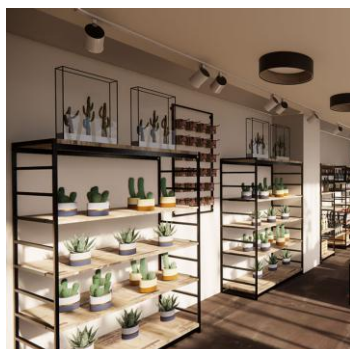

Gancio reggimensola Linea Griff

Gancio reggimensola per griglia Griff Misura : P.4 cm - attacco tubo sez.20x20 mm

Finitura: Bianco ral 9010 o Nero ral 9004 PESO kg 0,06 **€ 1,60**

Piani in legno Linea Griff

Piano in legno Bianco o Nero da 58 x 60 x 1,8h PESO kg 4,2..... **€ 17,30**

Piano in legno Bianco o Nero da 90 x 60 x 1,8h PESO kg 6,2..... **€ 23,60**

Piano in legno Bianco o Nero da 118 x 60 x 1,8h PESO kg 8,2..... **€ 30,80**

*** I PREZZI SONO ESCLUSI DI I.V.A. E SERVIZIO DI TRASPORTO E MONTAGGIO**



SISTEMA GRIFF "linea ECONOMY"



Staffa dritta per barra rettangolare

Staffa dritta per barra rettangolare

Dimensione : P.33,5 cm - attacco barra rettangolare sp.20 mm

Finitura: Bianco ral 9010 o Nero ral 9004 KG 0,6

€ 3,50



Staffa inclinata a nove piolini barra rettangolare

Broche inclinata a nove piolini per barra rettangolare

Dimensione : P.34 cm - attacco barra rettangolare sp.20 mm

Finitura: Bianco ral 9010 o Nero ral 9004 KG 0,6

€ 3,40



Gancio barra rettangolare

Gancio per barra rettangolare

Dimensione : P.20 cm - attacco barra rettangolare sp.20 mm

Finitura: Bianco ral 9010 o Nero ral 9004 KG 0,2

€ 0,90



Staffa a gradino barra rettangolare

Staffa a gradino per barra rettangolare

Dimensione : P.35 cm - attacco barra rettangolare sp.20 mm

Finitura: Bianco ral 9010 o Nero ral 9004 KG 0,6

€ 6,00

*** I PREZZI SONO ESCLUSI DI I.V.A. E SERVIZIO DI TRASPORTO E MONTAGGIO**



BORDO QUADRO - SPESSORE 25 mm

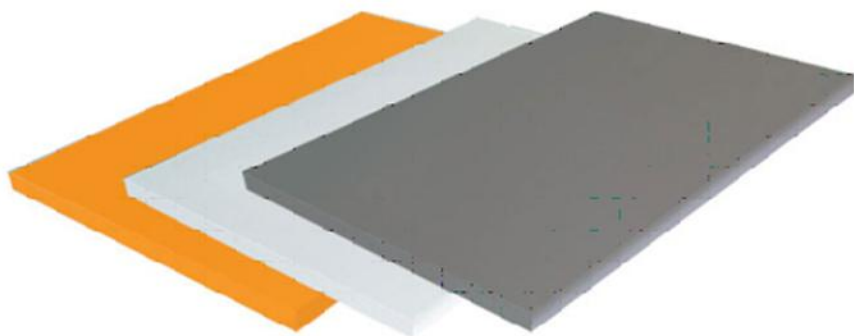

**PIANI IN LEGNO E VERTO
MOBILI E CASSETTIERE**



PANNELLI IN LEGNO CON BORDO IN PVC "linea ECONOMY"

PANNELLO IN LEGNO DA 57 SPESSORE 1,8 CM

Pannello in legno con bordo in pvc in tinta finitura disponibile nei colori di serie.

Dimensione: 57 X 1,8 X 240 H PESO KG . 20

€ 55,00

PANNELLO IN LEGNO DA 65 SPESSORE 1,8 CM

Pannello in legno con bordo in pvc in tinta finitura disponibile nei colori di serie.

Dimensione: 65 X 1,8 X 240 H PESO KG . 23

€ 70,00



BORDO QUADRO - SPESSORE 25 mm



PIANI IN LEGNO CON BORDO IN PVC “linea ECONOMY”

PIANO IN LEGNO DA 58 SPESSORE 2,5 CM

Piano in legno con bordo in pvc in tinta finitura disponibile nei colori di serie.

Dimensione: 58 X 35 X 2,5 H PESO KG . 3,2

€ 11,20

PIANO IN LEGNO DA 90 SPESSORE 2,5 CM

Piano in legno con bordo in pvc in tinta finitura disponibile nei colori di serie.

Dimensione: 90 X 35 X 2,5 H PESO KG. 5

€ 17,20

PIANO IN LEGNO DA 116 SPESSORE 2,5 CM

Piano in legno con bordo in pvc in tinta finitura disponibile nei colori di serie.

Dimensione: 116 X 35 X 2,5 H PESO KG. 6

€ 18,60

BORDO QUADRO - SPESSORE 25 mm

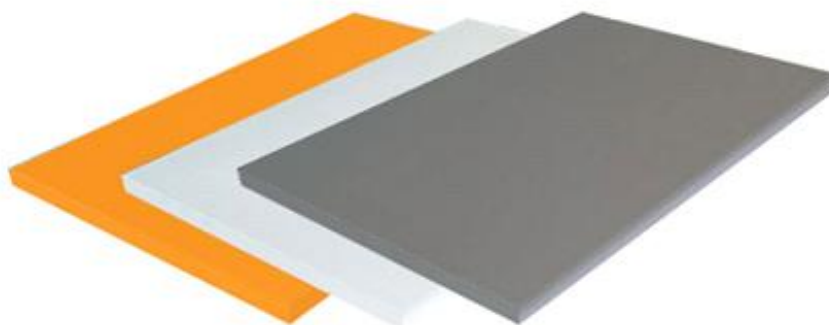

COLORI DISPONIBILI



* I PREZZI SONO ESCLUSI DI I.V.A. E SERVIZIO DI TRASPORTO E MONTAGGIO



PIANI IN VETRO "linea ECONOMY"



PIANO IN VETRO DA 60 SPESSORE 8 MM

Piano in vetro temperato con
angoli arrotondati. KG. 4
Dim. 58 X 31 X 0,8 H

€ 9,90



PIANO IN VETRO DA 90 SPESSORE 8 MM

Piano in vetro temperato con
angoli arrotondati. KG. 6
Dim. 90 X 31 X 0,8 H

€ 16,60



PIANO IN VETRO DA 115 SPESSORE 8 MM

Piano in vetro temperato con
angoli arrotondati. KG. 7,3
Dim. 115 X 31 X 0,8 H

€ 18,40



PIANO IN VETRO DA 60 SPESSORE 8 MM

Piano in vetro temperato con
angoli arrotondati. KG. 4,9
Dim. 60 X 35 X 0,8 H

€ 11,30



PIANO IN VETRO DA 90 SPESSORE 8 MM

Piano in vetro temperato con
angoli arrotondati. KG. 7
Dim. 90 X 35 X 0,8 H

€ 17,50



PIANO IN VETRO DA 100 SPESSORE 8 MM

Piano in vetro temperato con
angoli arrotondati. KG. 7,8
Dim. 100 X 35 X 0,8 H

€ 18,10

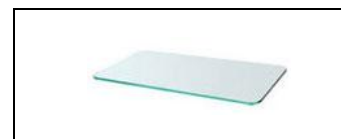

PIANO IN VETRO DA 120 SPESSORE 8 MM

Piano in vetro temperato
con angoli arrotondati.
KG. 9,6
Dim. 120 X 35 X 0,8 H

€ 20,60

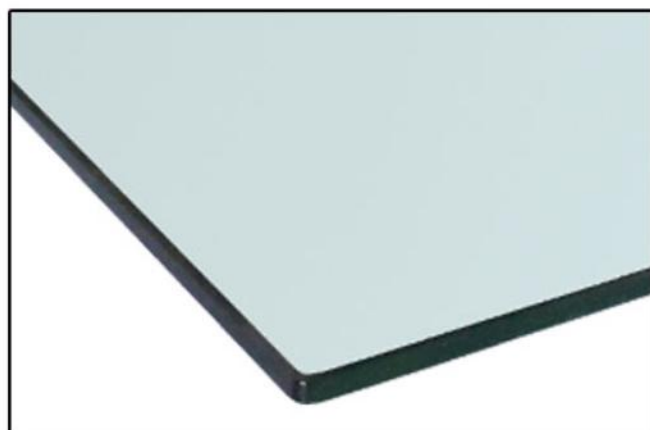

*** I PREZZI SONO ESCLUSI DI I.V.A. E SERVIZIO DI TRASPORTO E MONTAGGIO**



MOBILI IN LEGNO H. 42: profondità 45,5 cm “linea ECONOMY”



MOBILE IN LEGNO DA 60 CON ANTA

Mobile in legno ad un'anta con maniglia cromata. Finitura bianca o grigio pietra. Mobile fornito smontato. Dimensione: 60 X 45,5 X 42 H KG 15

€ 64,00



MOBILE IN LEGNO DA 90 CON ANTE

Mobile in legno a due ante, dotato di setto centrale di rinforzo, con maniglie cromate. Finitura bianca o grigio pietra. Mobile fornito smontato. Dimensione: 90 X 45,5 X 42 H KG 20

€ 104,60



MOBILE IN LEGNO DA 120 CON ANTE

Mobile in legno a due ante, dotato di setto centrale di rinforzo, con maniglie cromate. Finitura bianca o grigio pietra. Mobile fornito smontato. Dimensione: 120 X 45,5 X 42 H KG 25

€ 126,00



CASSETTIERA IN LEGNO DA 60 CON N. 2 CASSETTI

Cassettiera in legno a n.2 cassetti, con maniglie cromate. Finitura bianca o grigio pietra. Mobile fornito smontato. Dim.: 60 X 45,5 X 42H KG 20

€ 95,00



CASSETTIERA IN LEGNO DA 90 CON N. 2 CASSETTI

Cassettiera in legno a n.2 cassetti, con maniglie cromate. Finitura bianca o grigio pietra. Mobile fornito smontato. Dim. : 90 X 45,5 X 42H KG 25

€ 147,50

*** I PREZZI SONO ESCLUSI DI I.V.A. E SERVIZIO DI TRASPORTO E MONTAGGIO**



MOBILI IN LEGNO H. 60: profondità 45,5 cm “linea ECONOMY”



MOBILE IN LEGNO DA 60 CON ANTA

Mobile in legno ad un'anta con maniglia cromata. Finitura bianca o grigio pietra. Mobile fornito smontato. Dimensione: 60 X 45,5 X 60 H KG 25

€ 83,50



MOBILE IN LEGNO DA 90 CON ANTE

Mobile in legno a due ante, dotato di setto centrale di rinforzo, con maniglie cromate. Finitura bianca o grigio pietra. Mobile fornito smontato. Dimensione: 90 X 45,5 X 60 H KG 33

€ 122,40



MOBILE IN LEGNO DA 120 CON ANTE

Mobile in legno a due ante, dotato di setto centrale di rinforzo, con maniglie cromate. Finitura bianca o grigio pietra. Mobile fornito smontato. Dimensione: 120 X 45,5 X 60 H KG 37

€ 148,80



CASSETTIERA IN LEGNO DA 60 CON N. 3 CASSETTI

Cassettiera in legno a n.3 cassetti, con maniglie cromate. Finitura bianca o grigio pietra. Mobile fornito smontato. Dim: 60 X 45,5 X 60 H KG 30

€ 136,20



CASSETTIERA IN LEGNO DA 90 CON N. 3 CASSETTI

Cassettiera in legno a n.3 cassetti, con maniglie cromate. Finitura bianca o grigio pietra. Mobile fornito smontato. Dim: 90 X 45,5 X 60 H KG 35

€ 210,60

*** I PREZZI SONO ESCLUSI DI I.V.A. E SERVIZIO DI TRASPORTO E MONTAGGIO**



LIBRERIE IN LEGNO: profondità 37 cm "linea ECONOMY"



LIBRERIA IN LEGNO H.120

Libreria a giorno con 2 piani interni regolabili. Finitura bianco ral 9010. Mobile fornito smontato. Dimensione: 60 X 37 X 120 H. KG 20

€ 84,60



LIBRERIA IN LEGNO H.160

Libreria a giorno con 2 piani interni regolabili e 1 fisso. Finitura bianco ral 9010. Mobile fornito smontato. Dimensione: 60 X 37 X 159,4 H. KG 30

€ 113,40



CUBO IN LEGNO

Cubo in legno con schienale in vetro satinato temperato. Disponibile colore bianco e colore grigio pietra. Mobile fornito smontato. Dimensione: L 40 X 35 X 40 H. KG 7

€ 34,60



CUBO IN LEGNO CON CROCE

Cubo in legno con schienale in vetro satinato temperato. Disponibile colore bianco e colore grigio pietra. Croce interna in legno. Mobile fornito smontato. Dimensione: L 40 X 35 X 40 H. KG 9

€ 46,70

* I PREZZI SONO ESCLUSI DI I.V.A. E SERVIZIO DI TRASPORTO E MONTAGGIO

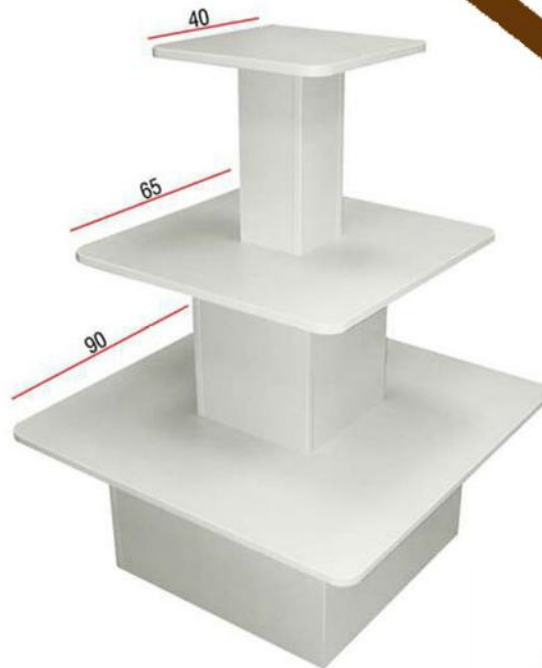
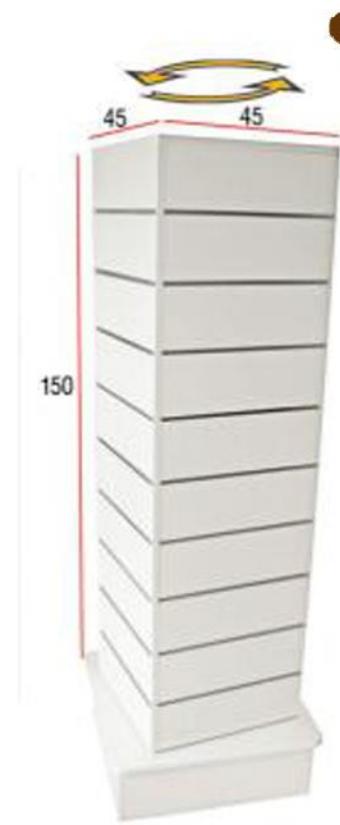

COMPLEMENTI D'ARREDO - STENDER



COMPLEMENTI D'ARREDO "linea ECONOMY"



TAVOLO ESPOSITIVO "A SCALETTA"

Tavolo espositivo multilivello in legno.
Dimensioni piani: 1° piano 90 x 90 cm;
2° piano 65 x 65 cm; 3° piano 40x40 cm.
Finitura Bianca. Peso Kg 50
Dimensione: 90 X 90 X 120 H

€ 162,00



TORRE DOGATA

Colonna girevole con pannelli dogati, da
45 x 45 x 150 H, passo 15 cm, con inserti
in alluminio, base in legno da 60 x 60 x
20 H. Finitura Bianca. Peso Kg 55
Dimensione: 60 X 60 X 170 H

€ 257,00



TAVOLO ESPOSITIVO "CUBO"

Tavolo espositivo "cubo" in legno
Finitura Bianca. Peso Kg 35
Dimensione: 80 X 80 X 84 H

€ 106,00



*** I PREZZI SONO ESCLUSI DI I.V.A. E SERVIZIO DI TRASPORTO E MONTAGGIO**



STENDER "linea ECONOMY"



STENDER QUADRO DA 70

Stender Fisso con porta Cartello A5 separabile

Finitura: bianco ral 9010 – nero ral 9004 Porta cartello separabile

Misura: L.70 x P.50 x H.150 cm Peso kg. 10..... **€ 66,00**

STENDER QUADRO DA 100

Stender Fisso con porta Cartello A5 separabile

Finitura: bianco ral 9010 – nero ral 9004

Misura: L.100 x P.50 x H.150 cm Peso kg. 12..... **€ 73,00**

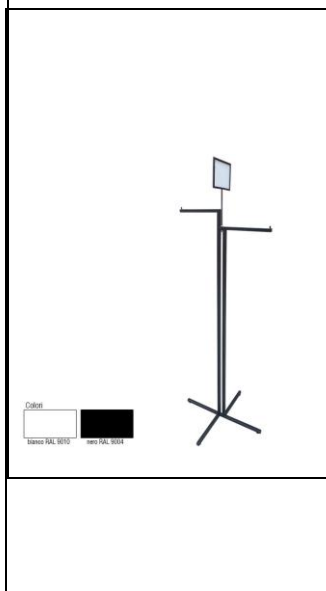

STENDER A COLONNA QUADRO

Stender a colonna a 2 braccia con porta cartello A5 separabile

Primo braccio L.30 cm ad h.140 cm, secondo braccio L.30 cm ad h.150 cm

Finitura: bianco ral 9010 – nero ral 9004 PESO KG 8

Misura: L.62 x P.58 x H.150 cm (altezza esclusa porta cartello)

€ 73,00



STENDER IN FILO

Stender in filo - composto da:

- n.2 spalle h.190 cm (colore bianco)
- n.2 crociere di rinforzo (colore bianco)
- n.3 piani L.81 x P.39 cm (colore bianco) - sp.18 mm
- n.1 tubo appenderia L.81 cm - tubo quadro sez. 20x20 mm

Misura scaffale: L.83 x P.41 x H.190 cm

€ 128,00

*** I PREZZI SONO ESCLUSI DI I.V.A. E SERVIZIO DI TRASPORTO E MONTAGGIO**



STENDER "linea ECONOMY"

STENDER GRIFF BASSO

Stender doppio sistema Griff con base e 2 tubi appenderia tubolari sez.20x20 mm

Finitura telaio: bianco RAL 9010 o nero RAL 9004, Base in legno: bianco o nera

Misura: L.62 x P.60 x H.126,6 cm - Peso kg. 24,5.....**€ 134,00**

Stender doppio sistema Griff con base e 2 tubi appenderia tubolari sez.20x20 mm

Finitura telaio: bianco RAL 9010 o nero RAL 9004, Base in legno: bianco o nera

Misura: L.94 x P.60 x H.126,6 cm - Peso kg. 28,5.....**€ 155,00**

Stender doppio sistema Griff con base e 2 tubi appenderia tubolari sez.20x20 mm

Finitura telaio: bianco RAL 9010 o nero RAL 9004, Base in legno: bianco o nera

Misura: L.120 x P.60 x H.126,6 cm - Peso kg. 32,5.....**€ 172,00**



STENDER GRIFF ALTO

Stender autoportante sistema Griff con 3 piani e 2 tubi appenderia tubolari sez.20x20 mm

Finitura telaio: bianco RAL 9010 o nero RAL 9004, Base in legno: bianco o nera

Misura: L.62 x P.60 x H.126,6 cm - Peso kg. 24,5.....**€ 304,00**

Stender doppio sistema Griff con base e 2 tubi appenderia tubolari sez.20x20 mm

Finitura telaio: bianco RAL 9010 o nero RAL 9004, Base in legno: bianco o nera

Misura: L.94 x P.60 x H.126,6 cm - Peso kg. 28,5.....**€ 354,00**

Stender doppio sistema Griff con base e 2 tubi appenderia tubolari sez.20x20 mm

Finitura telaio: bianco RAL 9010 o nero RAL 9004, Base in legno: bianco o nera

Misura: L.120 x P.60 x H.126,6 cm - Peso kg. 32,5.....**€ 360,00**

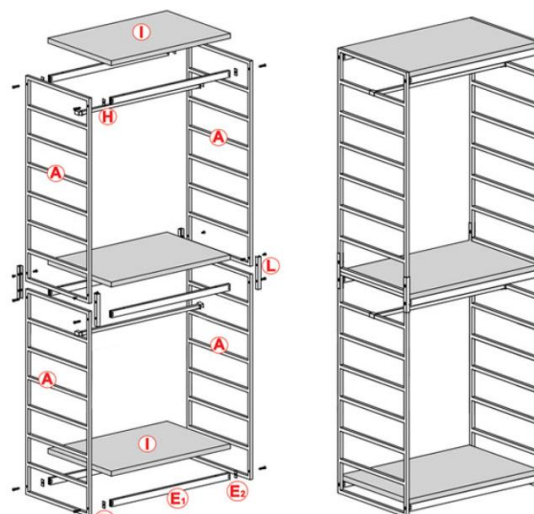
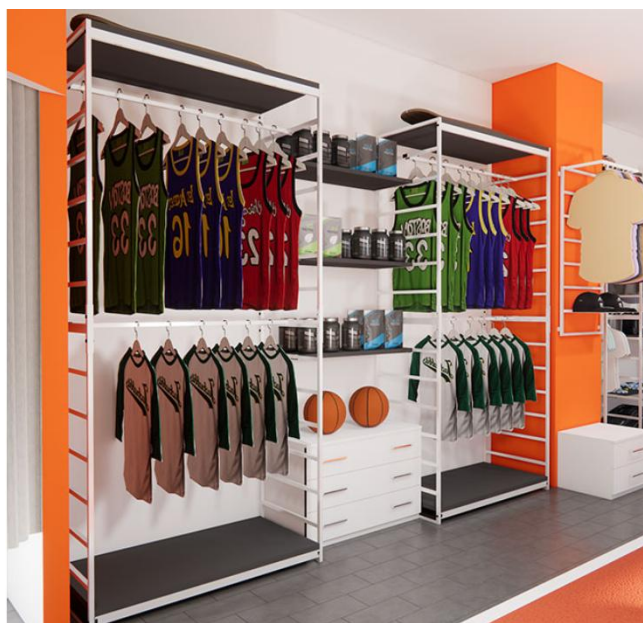

A. GRIGLIA GRIFF P60 x H.126,6 / 180 cm
o.d. GF-GRD_126 - GF-GRD_180
E. TRAVERSA GRIFF (E₁) L.58 / 90 / 116 cm
con rondella rettangolare 40x20 mm (E₂)
o.d. GF-TR.58 - GF-TR.90 - GF-TR.116

H. APPENDERIA MOBILE L.58 / 90 / 116 cm
o.d. GF-APPMOB.58 - GF-APPMOB.90 - GF-APPMOB.116
I. TOP/BASE A MISURA L.58 / 90 / 116 x P60 cm
L. STAFFA UNIONE GRIGLIE H.20 cm

*** I PREZZI SONO ESCLUSI DI I.V.A. E SERVIZIO DI TRASPORTO E MONTAGGIO**



STENDER "linea ECONOMY"



STENDER SEMPLICE DA 100/170

Stender semplice con barra estensibile e con ruote diametro 80 mm

Finitura: cromata

Tubo appenderia con braccia chiuse: L.100 cm

Tubo appenderia con braccia aperte: L.170 cm

Diametro ruote: 80 mm - PESO KG 16

Misura: L.100/170 x P.50 x H.154 cm

€ 58,00

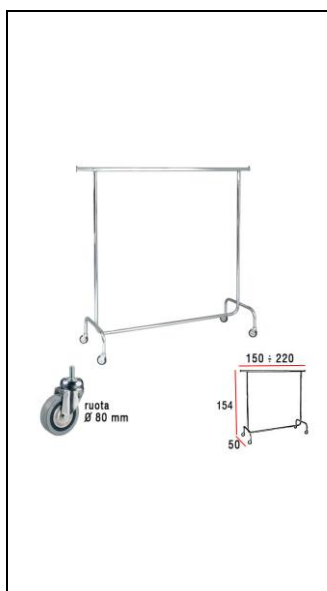

STENDER SEMPLICE DA 150/220

Stender semplice con barra estensibile e con ruote diametro 80 mm

Finitura: cromata

Tubo appenderia con braccia chiuse: L.150 cm

Tubo appenderia con braccia aperte: L.220 cm

Diametro ruote: 80 mm - PESO KG 17

Misura: L.150/220 x P.50 x H.154 cm

€ 58,00



STENDER FISSO NERO

Stender doppio fisso Telaio tubo quadro sez.30x30 mm - tubi appenderie diam.25 mm Finitura: nero opaco - PESO KG 18

Misura: L.117 x P.56 x H.123 cm

€ 99,70

* I PREZZI SONO ESCLUSI DI I.V.A. E SERVIZIO DI TRASPORTO E MONTAGGIO



STENDER "linea ECONOMY"



STENDER CON BASE ORO

Stender fisso dorato con piano di base bianco

Finitura struttura: ottonato (oro) - struttura in tubo quadro sez. 25x25 mm

Finitura piano base: Bianco

Dimensioni stender: L.106 x P.40 x H.127 cm - PESO KG 15

€ 115,00



STENDER CON BASE E PIANI CROMATO

Espositore / Stender per esposizione con base , pianetti e tubo appenderia.

Finitura struttura: Cromato - Finitura pianetti: Bianco

- Finitura piano base: Bianco

Dimensione ripiani: L.50 x P.30 cm - PESO KG 50

Dimensioni stender: L.140 x P.58 x H.138 cm

€ 254,00



STENDER CON BASE E PIANI NERO

Espositore / Stender per esposizione con base , pianetti e tubo appenderia.

Finitura struttura: Nero - Finitura pianetti: Nero

Finitura piano base: Nero

Dimensione ripiani: L.50 x P.30 cm - PESO KG 50

Dimensioni stender: L.140 x P.58 x H.138 cm

€ 254,00



STENDER CON BASE CROMATO

Espositore / Stender per esposizione con base in legno Bianco Lucido, con tubo appenderia e appenderia laterale. Finitura struttura: Cromato

Dimensioni stender: L.120 x P.45 x H.153 cm PESO KG 25

€ 211,00

*** I PREZZI SONO ESCLUSI DI I.V.A. E SERVIZIO DI TRASPORTO E MONTAGGIO**



STENDER E PUOF “linea ECONOMY”



STENDER A COLONNA

Stender a colonna con base di legno bianco lucido e tubi appenderia. Finitura struttura: Cromato Finitura piano di base: Bianco lucido.
Dimensioni stender: L.50 x P.50 x H.145 cm - PESO KG. 20

€ 126,60



FIOCCO POUF SINGOLO

Fiocco pouf singolo con cuscino in velluto

Misura totale: L.45 x P.45 x H.55 cm

Misura telaio: L.45 x P.45 x H.45 cm

Misura cuscino: L.45 x P.45 x H.10 cm

Finitura telaio: bianco matto RAL 9010 KG. 28

Finitura cuscino in velluto a scelta tra: bianco / nero / perla / antracite / beige / cammello / tortora / oro / rosso cardinale / rosso / avion / azzurro / blu / ottanio / bottiglia / salvia

€ 143,00



FIOCCO POUF DOPPIO

Fiocco pouf doppio con cuscino in velluto

Misura totale: L.90 x P.45 x H.55 cm

Misura telaio: L.90 x P.45 x H.45 cm

Misura cuscino: L.90 x P.45 x H.10 cm

Finitura telaio: bianco matto RAL 9010 KG. 56

Finitura cuscino in velluto a scelta tra: bianco / nero / perla / antracite / beige / cammello / tortora / oro / rosso cardinale / rosso / avion / azzurro / blu / ottanio / bottiglia / salvia

€ 240,00

*** I PREZZI SONO ESCLUSI DI I.V.A. E SERVIZIO DI TRASPORTO E MONTAGGIO**



PORTAPREZZI “linea ECONOMY”



Portaprezzo Adesivo da 120 x 2h

Portaprezzi adesivo per piano. Dimensione : L. 120 x H.2 cm

Finitura: Trasparente Peso Kg. 0,1

€ 1,60



Portaprezzo Adesivo da 120 x 4h

Portaprezzi adesivo per piano. Dimensione : L. 120 x H.4 cm

Finitura: Trasparente Peso Kg. 0,1

€ 1,50



Portaprezzo per vetro adesivo

Portaprezzi per vetro con adesivo. Dimensione : L.120 x H.3,9 cm.

Si taglia facilmente con un paio di forbici Si applica sotto al vetro, l' adesivo si trova nella parte superiore dell' aletta orizzontale Finitura: trasparente Peso Kg. 0,1

€ 2,30



Portaprezzo per vetro ad incastro

Portaprezzi per vetro ad incastro. Dimensione : L.120 x H.3,9 cm

Finitura: trasparente Si taglia facilmente con un paio di forbici

Uso con vetri di spessore compreso tra 6 e 8 mm KG 0,13

€ 3,40

*** I PREZZI SONO ESCLUSI DI I.V.A. E SERVIZIO DI TRASPORTO E MONTAGGIO**



PORTARIVISTE "linea ECONOMY"



Colore montanti e piani:
bianco RAL 9010 nero RAL 9004



Portariviste a Parete linea Smart da 60

Portariviste a parete Sistema Smart da 60 composto da: n.2 montanti Smart H.240 cm; n.7 piani porta riviste da L.58 x P.17 x H.24 cm Finitura: Bianco ral 9010 o Nero ral 9004
Misura: L.62 x P.40 x H.240 cm Peso Kg. 35

€ 226,20



Colore montanti e piani:
bianco RAL 9010 nero RAL 9004



Portariviste a Parete linea Smart da 90

Portariviste a parete Sistema Smart da 90 composto da: n.2 montanti Smart H.240 cm; n.7 piani porta riviste da L.90 x P.17 x H.24 cm Finitura: Bianco ral 9010 o Nero ral 9004
Misura: L.92 x P.40 x H.240 cm Peso Kg. 45

€ 313,70



Espositore Porta flyer su ruote

Espositore porta flyer a tasche su ruote Misura: L.29 x P.37 x H.138 cm - N.8 tasche A4
Finitura: Struttura grigio alluminio Peso Kg. 25,5

€ 41,30



Espositore Porta flyer frontale

Espositore porta flyer frontale - N.4 tasche L.40 cm
Finitura: Struttura grigio alluminio
Misura: L.44 x P.38 x H.138 cm Peso Kg. 25,5

€ 36,80

*** I PREZZI SONO ESCLUSI DI I.V.A. E SERVIZIO DI TRASPORTO E MONTAGGIO**



CESTINI SPESA "linea ECONOMY"



CESTINO SPESA DA LT. 12

Cestino spesa in plastica dal design elegante per profumerie e farmacie

Capacità: 12 Lt Finitura: nero

Dimensione: - L.39 x P.25 x H.19 cm PESO KG. 0,6

€ 11,70



CESTINO SPESA DA LT. 20

Cestino spesa in plastica per supermercati e negozi

Capacità Lt.20 Finitura: rosso

Dimensione: - L.43 x P.30 x H.23 cm PESO KG. 0,8

€ 7,70



CESTINO SPESA DA LT. 70

Cestino carrellato con 2 ruote per supermercato e negozi.

Capacità: 70 Lt Finitura: blu

Dimensione : L.49 x P.38 x H.89 cm PESO KG. 10

€ 28,70



disponibile
solo blu



* I **PREZZI** SONO ESCLUSI DI I.V.A. E SERVIZIO DI TRASPORTO E MONTAGGIO



CESTE IN FILO "linea ECONOMY"



base regolabile in altezza

BANCARELLA PIEGHEVOLE IN FILO

- Bancarella pieghevole in filo con base regolabile in altezza con ruote, Finitura:Cromata
Misura: L.55 x P.55 x H.75 cm Peso Kg. 18,3 € 102,60

- Bancarella pieghevole in filo con base regolabile in altezza con ruote, Finitura:Cromata
Misura: L.75 x P.55 x H.75 cm Peso Kg. 27..... € 115,50

BANCARELLA IN FILO



15 cm



- Bancarella in filo con cesta h 15, Finitura:Cromata (escluso ruote)
Misura: L.60 x P.60 x H.90 cm Peso Kg. 25 € 59,00

- Bancarella in filo con cesta h 15, Finitura:Cromata (escluso ruote)
Misura: L.90 x P.60 x H.90 cm Peso Kg. 35..... € 84,50

- KIT 4 Ruote due con freno Misura: d. 75 mm e H. 10 cm Peso Kg.3..... € 16,20

BANCARELLA CON SPONDE IN FILO



50 cm



- Bancarella con sponde in filo con cesta h 50, Finitura:Cromata (escluso ruote)
Misura: L.60 x P.60 x H.90 cm Peso Kg. 25 € 94,00

- Bancarella con sponde in filo con cesta h 50, Finitura:Cromata (escluso ruote)
Misura: L.90 x P.60 x H.90 cm Peso Kg. 36..... € 123,70

- KIT 4 Ruote due con freno Misura: d. 75 mm e H. 10 cm Peso Kg.3..... € 16,20

BANCARELLA CON GLIGLIA



Dotato di 15 ganci P20 cm GR-GNCSTD020

- Bancarella in filo con griglia , ceste H: 15, N. 2 Griglie H 40; N.15 ganci da cm 20, su ruote Finitura:Cromata Misura: L.60 x P.60 x H.175 cm Peso Kg. 29..... € 117,00

- Bancarella in filo con griglia , ceste H: 15, N. 2 Griglie H 40; N.15 ganci da cm 20 su ruote Finitura:Cromata Misura: L.90 x P.60 x H.175 cm Peso Kg. 40..... € 152,00

* I PREZZI SONO ESCLUSI DI I.V.A. E SERVIZIO DI TRASPORTO E MONTAGGIO



CESTE IN PLEXIGLASS “linea ECONOMY”



CESTA CUBICA

- Cesta Cubica con chiusure laterali in plexiglass, altezza interna 45 cm, Struttura in ferro
 Finitura: Bianco Misura: L.45 x P.45 x H.90 cm Peso Kg. 20 **€ 131,00**

BANCARELLA IN PLEXIGLASS DA 40 E 50



- Bancarella in plexiglass singola da 40, Finitura: Cromata:
 Misura d. 40 x H.75 cm Peso Kg. 20 **€ 108,00**

- Bancarella in plexiglass singola da 40, Finitura: Cromata:
 Misura d. 50 x H.75 cm Peso Kg. 22 **€ 120,00**

- KIT Porta cartellino per offerte Peso Kg.1 **€ 20,70**

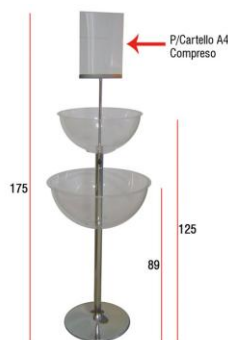

BANCARELLA IN PLEXIGLASS DOPPIA

- Bancarella in plexiglass doppia da 40 e 50, con porta cartellino, Finitura: Cromata:
 Misura d. 40/50 x H.175 cm Peso Kg. 30 **€ 275,00**



BANCARELLA IN PLEXIGLASS TRIPLA

- Bancarella in plexiglass tripla da 40/50/60, Finitura: Cromata:
 Misura d. 40/50/60 x H.175 cm Peso Kg. 40 **€ 395,00**

- KIT Porta cartellino per offerte Peso Kg.1 **€ 20,70**

*** I PREZZI SONO ESCLUSI DI I.V.A. E SERVIZIO DI TRASPORTO E MONTAGGIO**



CESTE SOVRAPPONIBILI "linea ECONOMY"



KIT DI 4 CESTE SOVRAPPONIBILI

- Kit di 4 ceste sovrapponibili in filo a bocca di lupo, dimensione cesta 55 x 55 x 30h; la base della cesta misura 55 x 45, montato su ruote. Struttura in ferro Finitura: Cromato
Misura: L.55 x P.55 x H.125 cm Peso Kg. 32 **€ 149,00**



KIT DI 5 CESTE SOVRAPPONIBILI

- Kit di 5 ceste sovrapponibili in filo a bocca di lupo, dimensione 4 ceste 90 x 42 x 30h; la base della cesta misura 90 x 35, cesta superiore da 90 x 34 x 11h, montato su ruote. Struttura in ferro Finitura: Cromato.
Misura: L.90 x P.42 x H.133 cm Peso Kg. 32 **€ 165,00**

KIT DI 4 CESTE E PIANO BASE

- Kit con 4 ceste e piano base, dimensione cesta in filo a bocca di lupo 60 x 45 x 31,5h i divisori centrali non sono compresi. Finitura: Struttura Cromata: Ceste Bianco ral 9010
Misura 60 x 45 x H: 187 cm Peso Kg. 50..... **€ 166,00**

- Kit con 4 ceste e piano base, dimensione cesta in filo a bocca di lupo 60 x 45 x 31,5h i divisori centrali non sono compresi. Finitura: Struttura Cromata: Ceste Bianco ral 9010
Misura 90 x 45 x H: 187 cm Peso Kg. 70..... **€ 213,00**



KIT DI 3 CESTE E PIANO BASE

- Kit con 3 ceste e piano base, dimensione cesta in filo a bocca di lupo 60 x 45 x 31,5h i divisori centrali non sono compresi. Finitura: Struttura Cromata: Ceste Bianco ral 9010
Misura 60 x 45 x H: 167 cm Peso Kg. 40..... **€ 135,00**

- Kit con 4 ceste e piano base, dimensione cesta in filo a bocca di lupo 60 x 45 x 31,5h i divisori centrali non sono compresi. Finitura: Struttura Cromata: Ceste Bianco ral 9010
Misura 90 x 45 x H: 167 cm Peso Kg. 55..... **€ 172,00**



*** I PREZZI SONO ESCLUSI DI I.V.A. E SERVIZIO DI TRASPORTO E MONTAGGIO**



CESTONE E ROLL "linea ECONOMY"

CESTONE SU RUOTE



- Cestone su ruote in filo con cesta alta 85cm, con kit 4 ruote di cui due con freno.

Finitura: Cromata: Misura 60 x 60 x H: 100 cm Peso Kg 29.....**€ 148,00**

- Cestone su ruote in filo con cesta alta 85cm, con kit 4 ruote di cui due con freno.

Finitura: Cromata: Misura 90 x 60 x H: 100 cm Peso Kg 33.....**€ 188,00**

ROLL CONTAINER
TK-ROLLCNT
L.71 x P.80 x H.180 cm



ROLL CONTAINER

Roll container, carrello porta merci universale, versatile e funzionale per le operazioni di stoccaggio, movimentazione e trasporto merci completo di n. 2 elastici, n. 2 fianchi laterali, base con 2 ruote fisse e 2 girevoli diametro mm 100 in polipropilene Dimensioni utili interne 66 x 78,5 x 165,5 Portata Statica e Dinamica 500 Kg Finitura: zincato Dimensioni esterne 71,5 x 80 x H 180; cm Peso Kg. 27.....**€ 193,00**

SPONDA POSTERIORE CONTAINER

Sponda posteriore per Roll container Finitura: zincato

Misura 65 x H: 164 cm Peso Kg. 7.....**€ 53,00**

Terza sponda
(posteriore)
TK-ROLLSPD
L.71 x H.180 cm



Optional da ordinare a parte



Ripiano centrale
TK-ROLLRPN
L.71 x P.80 cm

PIANO CENTRALE ROLL CONTAINER

Piano centrale per Roll container Finitura: zincato

Misura 70 x 72 cm Peso Kg. 5.....**€ 26,50**

*** I PREZZI SONO ESCLUSI DI I.V.A. E SERVIZIO DI TRASPORTO E MONTAGGIO**



Via Camillo Bruschelli,

64100 Teramo

Tel. 0861/415550

Cell. 335/7891481

E-mail: info@centrovetrineinox.it

www.centrovetrineinox.it